

Quick Start Guide

EN

ES

FR

DE

PT

IT

NL

SE

PL



CE500D

High-Performance, Active 100-Watt Commercial Installed Sound Speaker

 МУЗЦЕНТР
МУЗЫКАЛЬНОЕ ОБОРУДОВАНИЕ

<https://muzcentre.ru>

EN

EN Important Safety Instructions



Terminals marked with this symbol carry electrical current of sufficient magnitude to constitute risk of electric shock.

Use only high-quality professional speaker cables with ¼" TS or twist-locking plugs pre-installed. All other installation or modification should be performed only by qualified personnel.



This symbol, wherever it appears, alerts you to the presence of uninsulated dangerous voltage inside the enclosure - voltage that may be sufficient to constitute a risk of shock.



This symbol, wherever it appears, alerts you to important operating and maintenance instructions in the accompanying literature. Please read the manual.



Caution

To reduce the risk of electric shock, do not remove the top cover (or the rear section). No user serviceable parts inside. Refer servicing to qualified personnel.



Caution

To reduce the risk of fire or electric shock, do not expose this appliance to rain and moisture. The apparatus shall not be exposed to dripping or splashing liquids and no objects filled with liquids, such as vases, shall be placed on the apparatus.



Caution

These service instructions are for use by qualified service personnel only. To reduce the risk of electric shock do not perform any servicing other than that contained in the operation instructions. Repairs have to be performed by qualified service personnel.

1. Read these instructions.
2. Keep these instructions.
3. Heed all warnings.
4. Follow all instructions.
5. Do not use this apparatus near water.
6. Clean only with dry cloth.
7. Do not block any ventilation openings. Install in accordance with the manufacturer's instructions.
8. Do not install near any heat sources such as radiators, heat registers, stoves, or other apparatus (including amplifiers) that produce heat.

9. Do not defeat the safety purpose of the polarized or grounding-type plug. A polarized plug has two blades with one wider than the other. A grounding-type plug has two blades and a third grounding prong. The wide blade or the third prong are provided for your safety. If the provided plug does not fit into your outlet, consult an electrician for replacement of the obsolete outlet.

10. Protect the power cord from being walked on or pinched particularly at plugs, convenience receptacles, and the point where they exit from the apparatus.

11. Use only attachments/accessories specified by the manufacturer.



12. Use only with the cart, stand, tripod, bracket, or table specified by the manufacturer, or sold with the apparatus. When a cart is used, use caution when moving the cart/apparatus combination to avoid

injury from tip-over.

13. Unplug this apparatus during lightning storms or when unused for long periods of time.

14. Refer all servicing to qualified service personnel. Servicing is required when the apparatus has been damaged in any way, such as power supply cord or plug is damaged, liquid has been spilled or objects have fallen into the apparatus, the apparatus has been exposed to rain or moisture, does not operate normally, or has been dropped.

15. The apparatus shall be connected to a MAINS socket outlet with a protective earthing connection.

16. Where the MAINS plug or an appliance coupler is used as the disconnect device, the disconnect device shall remain readily operable.



17. Correct disposal of this product: This symbol indicates that this product must not be disposed of with household waste, according to the WEEE Directive (2012/19/EU) and your national law. This product

should be taken to a collection center licensed for the recycling of waste electrical and electronic equipment (EEE). The mishandling of this type of waste could have a possible negative impact on the environment and human health due to potentially hazardous substances that are generally associated with EEE. At the same time, your cooperation in the correct disposal of this product will contribute to the efficient use of natural resources. For more information about where you can take your waste equipment for recycling, please contact your local city office, or your household waste collection service.

18. Do not install in a confined space, such as a book case or similar unit.

19. Do not place naked flame sources, such as lighted candles, on the apparatus.

20. Please keep the environmental aspects of battery disposal in mind. Batteries must be disposed of at a battery collection point.

21. This apparatus may be used in tropical and moderate climates up to 45°C.

LEGAL DISCLAIMER

Music Tribe accepts no liability for any loss which may be suffered by any person who relies either wholly or in part upon any description, photograph, or statement contained herein. Technical specifications, appearances and other information are subject to change without notice. All trademarks are the property of their respective owners. Midas, Klark Teknik, Lab Gruppen, Lake, Tannoy, Turbosound, TC Electronic, TC Helicon, Behringer, Bugera, Aston Microphones and Coolaudio are trademarks or registered trademarks of Music Tribe Global Brands Ltd. © Music Tribe Global Brands Ltd. 2021 All rights reserved.

LIMITED WARRANTY

For the applicable warranty terms and conditions and additional information regarding Music Tribe's Limited Warranty, please see complete details online at community.musictribe.com/pages/support#warranty.

ES Instrucciones de seguridad



Las terminales marcadas con este símbolo transportan corriente eléctrica de magnitud suficiente como para constituir un riesgo de descarga eléctrica. Utilice solo cables de altavoz profesionales y de alta calidad con conectores TS de 6,3 mm o de bayoneta prefijados. Cualquier otra instalación o modificación debe ser realizada únicamente por un técnico cualificado.



Este símbolo, siempre que aparece, le advierte de la presencia de voltaje peligroso sin aislar dentro de la caja; este voltaje puede ser suficiente para constituir un riesgo de descarga.



Este símbolo, siempre que aparece, le advierte sobre instrucciones operativas y de mantenimiento que aparecen en la documentación adjunta. Por favor, lea el manual.



Atención

Para reducir el riesgo de descarga eléctrica, no quite la tapa (o la parte posterior). No hay piezas en el interior del equipo que puedan ser reparadas por el usuario. Si es necesario, póngase en contacto con personal cualificado.



Atención

Para reducir el riesgo de incendio o descarga eléctrica, no exponga este aparato a la lluvia, humedad o alguna otra fuente que pueda salpicar o derramar algún líquido sobre el aparato. No coloque ningún tipo de recipiente para líquidos sobre el aparato.



Atención

Las instrucciones de servicio deben llevarlas a cabo exclusivamente personal cualificado. Para evitar el riesgo de una descarga eléctrica, no realice reparaciones que no se encuentren descritas en el manual de operaciones. Las reparaciones deben ser realizadas exclusivamente por personal cualificado.

1. Lea las instrucciones.
2. Conserve estas instrucciones.
3. Preste atención a todas las advertencias.
4. Siga todas las instrucciones.
5. No use este aparato cerca del agua.
6. Limpie este aparato con un paño seco.
7. No bloquee las aberturas de ventilación. Instale el equipo de acuerdo con las instrucciones del fabricante.

8. No instale este equipo cerca de fuentes de calor tales como radiadores, acumuladores de calor, estufas u otros aparatos (incluyendo amplificadores) que puedan producir calor.

9. No elimine o deshabilite nunca la conexión a tierra del aparato o del cable de alimentación de corriente. Un enchufe polarizado tiene dos polos, uno de los cuales tiene un contacto más ancho que el otro. Una clavija con puesta a tierra dispone de tres contactos: dos polos y la puesta a tierra. El contacto ancho y el tercer contacto, respectivamente, son los que garantizan una mayor seguridad. Si el enchufe suministrado con el equipo no concuerda con la toma de corriente, consulte con un electricista para cambiar la toma de corriente obsoleta.

10. Coloque el cable de suministro de energía de manera que no pueda ser pisado y que esté protegido de objetos afilados. Asegúrese de que el cable de suministro de energía esté protegido, especialmente en la zona de la clavija y en el punto donde sale del aparato.

11. Use únicamente los dispositivos o accesorios especificados por el fabricante.



12. Use únicamente la carretilla, plataforma, trípode, soporte o mesa especificados por el fabricante o suministrados junto con el equipo. Al transportar el equipo, tenga cuidado para evitar

daños y caídas al tropezar con algún obstáculo.

13. Desenchufe el equipo durante tormentas o si no va a utilizarlo durante un periodo largo.

14. Confíe las reparaciones únicamente a servicios técnicos cualificados. La unidad requiere mantenimiento siempre que haya sufrido algún daño, si el cable de suministro de energía o el enchufe presentaran daños, se hubiera derramado un líquido o hubieran caído objetos dentro del equipo, si el aparato hubiera estado expuesto a la humedad o la lluvia, si ha dejado de funcionar de manera normal o si ha sufrido algún golpe o caída.

15. Al conectar la unidad a la toma de corriente eléctrica asegúrese de que la conexión disponga de una unión a tierra.

16. Si el enchufe o conector de red sirve como único medio de desconexión, éste debe ser accesible fácilmente.



17. Cómo debe deshacerse de este aparato: Este símbolo indica que este aparato no debe ser tratado como basura orgánica, según lo indicado en la Directiva WEEE (2012/19/EU) y a las normativas aplicables en su país.

En lugar de ello deberá llevarlo al punto limpio más cercano para el reciclaje de sus elementos eléctricos / electrónicos (EEE). Al hacer esto estará ayudando a prevenir las posibles consecuencias negativas para el medio ambiente y la salud que podrían ser provocadas por una gestión inadecuada de este tipo de aparatos. Además, el reciclaje de materiales ayudará a conservar

los recursos naturales. Para más información acerca del reciclaje de este aparato, póngase en contacto con el Ayuntamiento de su ciudad o con el punto limpio local.

18. No instale esta unidad en un espacio muy reducido, tal como encastrada en una librería o similar.

19. No coloque objetos con llama, como una vela encendida, sobre este aparato.

20. Tenga presentes todas las advertencias relativas al reciclaje y correcta eliminación de las pilas. Las pilas deben ser siempre eliminadas en un punto limpio y nunca con el resto de la basura orgánica.

21. Puede usar este aparato en lugares con climas tropicales y moderados que soporten temperaturas de hasta 45°C.

NEGACIÓN LEGAL

Music Tribe no admite ningún tipo de responsabilidad por cualquier daño o pérdida que pudiera sufrir cualquier persona por confiar total o parcialmente en la descripciones, fotografías o afirmaciones contenidas en este documento. Las especificaciones técnicas, imágenes y otras informaciones contenidas en este documento están sujetas a modificaciones sin previo aviso. Todas las marcas comerciales que aparecen aquí son propiedad de sus respectivos dueños. Midas, Klark Teknik, Lab Gruppen, Lake, Tannoy, Turbosound, TC Electronic, Behringer, Bugera, Aston Microphones y Coolaudio son marcas comerciales o marcas registradas de Music Tribe Global Brands Ltd. © Music Tribe Global Brands Ltd. 2021 Reservados todos los derechos.

GARANTÍA LIMITADA

Si quiere conocer los detalles y condiciones aplicables de la garantía así como información adicional sobre la Garantía limitada de Music Tribe, consulte online toda la información en la web community.musictribe.com/pages/support#warranty.

EN

ES

FR Consignes de sécurité



Les points repérés par ce symbole portent une tension électrique suffisante pour constituer un risque d'électrocution.

Utilisez uniquement des câbles d'enceintes professionnels de haute qualité avec fiches Jack mono 6,35 mm ou fiches à verrouillages déjà installées. Toute autre installation ou modification doit être effectuée uniquement par un personnel qualifié.



Ce symbole avertit de la présence d'une tension dangereuse et non isolée à l'intérieur de l'appareil - elle peut provoquer des chocs électriques.



Attention

Ce symbole signale les consignes d'utilisation et d'entre ! Tien importantes dans la documentation fournie. Lisez les consignes de sécurité du manuel d'utilisation de l'appareil.



Attention

Pour éviter tout risque de choc électrique, ne pas ouvrir le capot de l'appareil ni démonter le panneau arrière. L'intérieur de l'appareil ne possède aucun élément réparable par l'utilisateur. Laisser toute réparation à un professionnel qualifié.



Attention

Pour réduire les risques de feu et de choc électrique, n'exposez pas cet appareil à la pluie, à la moisissure, aux gouttes ou aux éclaboussures. Ne posez pas de récipient contenant un liquide sur l'appareil (un vase par exemple).



Attention

Ces consignes de sécurité et d'entretien sont destinées à un personnel qualifié. Pour éviter tout risque de choc électrique, n'effectuez aucune réparation sur l'appareil qui ne soit décrite par le manuel d'utilisation. Les éventuelles réparations doivent être effectuées uniquement par un technicien spécialisé.

1. Lisez ces consignes.
2. Conservez ces consignes.
3. Respectez tous les avertissements.
4. Respectez toutes les consignes d'utilisation.
5. N'utilisez jamais l'appareil à proximité d'un liquide.
6. Nettoyez l'appareil avec un chiffon sec.
7. Veillez à ne pas empêcher la bonne ventilation de l'appareil via ses ouïes de ventilation. Respectez les consignes du fabricant concernant l'installation de l'appareil.

8. Ne placez pas l'appareil à proximité d'une source de chaleur telle qu'un chauffage, une cuisinière ou tout appareil dégageant de la chaleur (y compris un ampli de puissance).

9. Ne supprimez jamais la sécurité des prises bipolaires ou des prises terre. Les prises bipolaires possèdent deux contacts de largeur différente. Le plus large est le contact de sécurité. Les prises terre possèdent deux contacts plus une mise à la terre servant de sécurité. Si la prise du bloc d'alimentation ou du cordon d'alimentation fourni ne correspond pas à celles de votre installation électrique, faites appel à un électricien pour effectuer le changement de prise.

10. Installez le cordon d'alimentation de telle façon que personne ne puisse marcher dessus et qu'il soit protégé d'arêtes coupantes. Assurez-vous que le cordon d'alimentation est suffisamment protégé, notamment au niveau de sa prise électrique et de l'endroit où il est relié à l'appareil; cela est également valable pour une éventuelle rallonge électrique.

11. Utilisez exclusivement des accessoires et des appareils supplémentaires recommandés par le fabricant.



12. Utilisez exclusivement des chariots, des diables, des présentoirs, des pieds et des surfaces de travail recommandés par le fabricant ou livrés avec le produit.

Déplacez précautionneusement tout chariot ou diable chargé pour éviter d'éventuelles blessures en cas de chute.

13. Débranchez l'appareil de la tension secteur en cas d'orage ou si l'appareil reste inutilisé pendant une longue période de temps.

14. Les travaux d'entretien de l'appareil doivent être effectués uniquement par du personnel qualifié. Aucun entretien n'est nécessaire sauf si l'appareil est endommagé de quelque façon que ce soit (dommages sur le cordon d'alimentation ou la prise par exemple), si un liquide ou un objet a pénétré à l'intérieur du châssis, si l'appareil a été exposé à la pluie ou à l'humidité, s'il ne fonctionne pas correctement ou à la suite d'une chute.

15. L'appareil doit être connecté à une prise secteur dotée d'une protection par mise à la terre.

16. La prise électrique ou la prise IEC de tout appareil dénué de bouton marche/arrêt doit rester accessible en permanence.



17. Mise au rebut appropriée de ce produit: Ce symbole indique qu'en accord avec la directive DEEE (2012/19/EU) et les lois en vigueur dans votre pays, ce produit ne doit pas être jeté avec les déchets ménagers. Ce produit doit être

déposé dans un point de collecte agréé pour le recyclage des déchets d'équipements électriques et électroniques (EEE). Une mauvaise manipulation de ce type de déchets pourrait avoir un impact négatif sur l'environnement et la santé à cause des substances potentiellement

dangereuses généralement associées à ces équipements. En même temps, votre coopération dans la mise au rebut de ce produit contribuera à l'utilisation efficace des ressources naturelles. Pour plus d'informations sur l'endroit où vous pouvez déposer vos déchets d'équipements pour le recyclage, veuillez contacter votre mairie ou votre centre local de collecte des déchets.

18. N'installez pas l'appareil dans un espace confiné tel qu'une bibliothèque ou meuble similaire.

19. Ne placez jamais d'objets enflammés, tels que des bougies allumées, sur l'appareil.

20. Gardez à l'esprit l'impact environnemental lorsque vous mettez des piles au rebut. Les piles usées doivent être déposées dans un point de collecte adapté.

21. Cet appareil peut être utilisé sous un climat tropical ou modéré avec des températures de 45°C maximum.

DÉNI LÉGAL

Music Tribe ne peut être tenu pour responsable pour toute perte pouvant être subie par toute personne se fiant en partie ou en totalité à toute description, photographie ou affirmation contenue dans ce document. Les caractéristiques, l'apparence et d'autres informations peuvent faire l'objet de modifications sans notification. Toutes les marques appartiennent à leurs propriétaires respectifs. Midas, Klark Teknik, Lab Gruppen, Lake, Tannoy, Turbosound, TC Electronic, TC Helicon, Behringer, Bugera, Aston Microphones et Coolaudio sont des marques ou marques déposées de Music Tribe Global Brands Ltd. © Music Tribe Global Brands Ltd. 2021 Tous droits réservés.

GARANTIE LIMITÉE

Pour connaître les termes et conditions de garantie applicables, ainsi que les informations supplémentaires et détaillées sur la Garantie Limitée de Music Tribe, consultez le site Internet community.musictribe.com/pages/support#warranty.

DE Wichtige Sicherheitshinweise



Vorsicht

Die mit dem Symbol markierten Anschlüsse führen so viel Spannung, dass die Gefahr eines Stromschlags besteht. Verwenden Sie nur hochwertige, professionelle Lautsprecherkabel mit vorinstallierten 6,35 mm MONO-Klinkensteckern oder Lautsprecherstecker mit Drehverriegelung. Alle anderen Installationen oder Modifikationen sollten nur von qualifiziertem Fachpersonal ausgeführt werden.



Achtung

Um eine Gefährdung durch Stromschlag auszuschließen, darf die Geräteabdeckung bzw. Geräterückwand nicht abgenommen werden. Im Innern des Geräts befinden sich keine vom Benutzer reparierbaren Teile. Reparaturarbeiten dürfen nur von qualifiziertem Personal ausgeführt werden.



Achtung

Um eine Gefährdung durch Feuer bzw. Stromschlag auszuschließen, darf dieses Gerät weder Regen oder Feuchtigkeit ausgesetzt werden noch sollten Spritzwasser oder tropfende Flüssigkeiten in das Gerät gelangen können. Stellen Sie keine mit Flüssigkeit gefüllten Gegenstände, wie z. B. Vasen, auf das Gerät.



Achtung

Die Service-Hinweise sind nur durch qualifiziertes Personal zu befolgen. Um eine Gefährdung durch Stromschlag zu vermeiden, führen Sie bitte keinerlei Reparaturen an dem Gerät durch, die nicht in der Bedienungsanleitung beschrieben sind. Reparaturen sind nur von qualifiziertem Fachpersonal durchzuführen.

1. Lesen Sie diese Hinweise.
2. Bewahren Sie diese Hinweise auf.
3. Beachten Sie alle Warnhinweise.
4. Befolgen Sie alle Bedienungshinweise.
5. Betreiben Sie das Gerät nicht in der Nähe von Wasser.
6. Reinigen Sie das Gerät mit einem trockenen Tuch.
7. Blockieren Sie nicht die Belüftungsschlitze. Beachten Sie beim Einbau des Gerätes die Herstellerhinweise.
8. Stellen Sie das Gerät nicht in der Nähe von Wärmequellen auf. Solche Wärmequellen sind z. B. Heizkörper, Herde oder andere Wärme erzeugende Geräte (auch Verstärker).
9. Entfernen Sie in keinem Fall die Sicherheitsvorrichtung von Zweipol- oder geerdeten Steckern. Ein Zweipolstecker hat zwei unterschiedlich breite Steckkontakte. Ein geerdeter Stecker hat zwei Steckkontakte und einen dritten Erdungskontakt. Der breitere Steckkontakt oder der zusätzliche

Erdungskontakt dient Ihrer Sicherheit. Falls das mitgelieferte Steckerformat nicht zu Ihrer Steckdose passt, wenden Sie sich bitte an einen Elektriker, damit die Steckdose entsprechend ausgetauscht wird.

10. Verlegen Sie das Netzkabel so, dass es vor Tritten und scharfen Kanten geschützt ist und nicht beschädigt werden kann. Achten Sie bitte insbesondere im Bereich der Stecker, Verlängerungskabel und an der Stelle, an der das Netzkabel das Gerät verlässt, auf ausreichenden Schutz.

11. Das Gerät muss jederzeit mit intaktem Schutzleiter an das Stromnetz angeschlossen sein.

12. Sollte der Hauptnetzstecker oder eine Gerätesteckdose die Funktionseinheit zum Abschalten sein, muss diese immer zugänglich sein.

13. Verwenden Sie nur Zusatzgeräte/Zubehörteile, die laut Hersteller geeignet sind.



14. Verwenden Sie nur Wagen, Standvorrichtungen, Stative, Halter oder Tische, die vom Hersteller benannt oder im Lieferumfang des Geräts enthalten sind. Falls Sie einen

Wagen benutzen, seien Sie vorsichtig beim Bewegen der Wagen-Gerätkombination, um Verletzungen durch Stolpern zu vermeiden.

15. Ziehen Sie den Netzstecker bei Gewitter oder wenn Sie das Gerät längere Zeit nicht benutzen.

16. Lassen Sie alle Wartungsarbeiten nur von qualifiziertem Service-Personal ausführen. Eine Wartung ist notwendig, wenn das Gerät in irgendeiner Weise beschädigt wurde (z. B. Beschädigung des Netzkabels oder Steckers), Gegenstände oder Flüssigkeit in das Geräterinnere gelangt sind, das Gerät Regen oder Feuchtigkeit ausgesetzt wurde, das Gerät nicht ordnungsgemäß funktioniert oder auf den Boden gefallen ist.



17. Korrekte Entsorgung dieses Produkts: Dieses Symbol weist darauf hin, das Produkt entsprechend der WEEE Richtlinie (2012/19/EU) und der jeweiligen nationalen Gesetze nicht zusammen mit

Ihren Haushaltsabfällen zu entsorgen. Dieses Produkt sollte bei einer autorisierten Sammelstelle für Recycling elektrischer und elektronischer Geräte (EEE) abgegeben werden. Wegen bedenklicher Substanzen, die generell mit elektrischen und elektronischen Geräten in Verbindung stehen, könnte eine unsachgemäße Behandlung dieser Abfallart eine negative Auswirkung auf Umwelt und Gesundheit haben. Gleichzeitig gewährleistet Ihr Beitrag zur richtigen Entsorgung dieses Produkts die effektive Nutzung natürlicher Ressourcen. Für weitere Informationen zur Entsorgung Ihrer Geräte bei einer Recycling-Stelle nehmen Sie bitte Kontakt zum zuständigen städtischen Büro, Entsorgungsamt oder zu Ihrem Haushaltsabfallentsorger auf.

18. Installieren Sie das Gerät nicht in einer beengten Umgebung, zum Beispiel Bücherregal oder ähnliches.

19. Stellen Sie keine Gegenstände mit offenen Flammen, etwa brennende Kerzen, auf das Gerät.

20. Beachten Sie bei der Entsorgung von Batterien den Umweltschutz-Aspekt. Batterien müssen bei einer Batterie-Sammelstelle entsorgt werden.

21. Dieses Gerät ist in tropischen und gemäßigten Klimazonen bis 45° C einsetzbar.

HAFTUNGS-AUSSCHLUSS

Music Tribe übernimmt keine Haftung für Verluste, die Personen entstanden sind, die sich ganz oder teilweise auf hier enthaltene Beschreibungen, Fotos oder Aussagen verlassen haben. Technische Daten, Erscheinungsbild und andere Informationen können ohne vorherige Ankündigung geändert werden. Alle Warenzeichen sind Eigentum der jeweiligen Inhaber. Midas, Klark Teknik, Lab Gruppen, Lake, Tannoy, Turbosound, TC Electronic, TC Helicon, Behringer, Bugera, Aston Microphones und Coolaudio sind Warenzeichen oder eingetragene Warenzeichen der Music Tribe Global Brands Ltd. © Music Tribe Global Brands Ltd. 2021 Alle Rechte vorbehalten.

BESCHRÄNKTE GARANTIE

Die geltenden Garantiebedingungen und zusätzliche Informationen bezüglich der von Music Tribe gewährten beschränkten Garantie finden Sie online unter community.musictribe.com/pages/support#warranty.

PT Instruções de Segurança Importantes



Aviso!

Terminais marcados com o símbolo carregam corrente elétrica de magnitude suficiente para constituir um risco de choque elétrico. Use apenas cabos de alto-falantes de alta qualidade com plugues TS de ¼" ou plugues com trava de torção pré-instalados. Todas as outras instalações e modificações devem ser efetuadas por pessoas qualificadas.



Este símbolo, onde quer que o encontre, alerta-o para a leitura das instruções de manuseamento que acompanham o equipamento. Por favor leia o manual de instruções.



Atenção

De forma a diminuir o risco de choque elétrico, não remover a cobertura (ou a secção de trás). Não existem peças substituíveis por parte do utilizador no seu interior. Para esse efeito recorrer a um técnico qualificado.



Atenção

Para reduzir o risco de incêndios ou choques elétricos o aparelho não deve ser exposto à chuva nem à humidade. Além disso, não deve ser sujeito a salpicos, nem devem ser colocados em cima do aparelho objectos contendo líquidos, tais como jarras.



Atenção

Estas instruções de operação devem ser utilizadas, em exclusivo, por técnicos de assistência qualificadas. Para evitar choques elétricos não proceda a reparações ou intervenções, que não as indicadas nas instruções de operação, salvo se possuir as qualificações necessárias. Para evitar choques elétricos não proceda a reparações ou intervenções, que não as indicadas nas instruções de operação. Só o deverá fazer se possuir as qualificações necessárias.

1. Leia estas instruções.
2. Guarde estas instruções.
3. Preste atenção a todos os avisos.
4. Siga todas as instruções.
5. Não utilize este dispositivo perto de água.
6. Limpe apenas com um pano seco.
7. Não obstrua as entradas de ventilação. Instale de acordo com as instruções do fabricante.
8. Não instale perto de quaisquer fontes de calor tais como radiadores, bocas de ar quente, fogões de sala ou outros aparelhos (incluindo amplificadores) que produzam calor.
9. Não anule o objectivo de segurança das fichas polarizadas ou do tipo de ligação à terra. Uma ficha polarizada dispõe de duas palhetas sendo uma mais larga do que a outra. Uma ficha do tipo ligação à terra dispõe

de duas palhetas e um terceiro dente de ligação à terra. A palheta larga ou o terceiro dente são fornecidos para sua segurança. Se a ficha fornecida não encaixar na sua tomada, consulte um electricista para a substituição da tomada obsoleta.

10. Proteja o cabo de alimentação de pisadelas ou apertos, especialmente nas fichas, extensões, e no local de saída da unidade. Certifique-se de que o cabo eléctrico está protegido. Verifique particularmente nas fichas, nos receptáculos e no ponto em que o cabo sai do aparelho.
11. O aparelho tem de estar sempre conectado à rede eléctrica com o condutor de protecção intacto.
12. Se utilizar uma ficha de rede principal ou uma tomada de aparelhos para desligar a unidade de funcionamento, esta deve estar sempre acessível.
13. Utilize apenas ligações/acessórios especificados pelo fabricante.



14. Utilize apenas com o carrinho, estrutura, tripé, suporte, ou mesa especificados pelo fabricante ou vendidos com o dispositivo. Quando utilizar um carrinho, tenha cuidado ao

mover o conjunto carrinho/dispositivo para evitar danos provocados pela terpidação.

15. Desligue este dispositivo durante as trovoadas ou quando não for utilizado durante longos períodos de tempo.

16. Qualquer tipo de reparação deve ser sempre efectuado por pessoal qualificado. É necessária uma reparação sempre que a unidade tiver sido de alguma forma danificada, como por exemplo: no caso do cabo de alimentação ou ficha se encontrarem danificados; na eventualidade de líquido ter sido derramado ou objectos terem caído para dentro do dispositivo; no caso da unidade ter estado exposta à chuva ou à humidade; se esta não funcionar normalmente, ou se tiver caído.



17. Correcta eliminação deste produto: este símbolo indica que o produto não deve ser eliminado juntamente com os resíduos domésticos, segundo a Directiva REEE (2012/19/EU) e a legislação nacional. Este produto deverá

ser levado para um centro de recolha licenciado para a reciclagem de resíduos de equipamentos eléctricos e electrónicos (EEE). O tratamento incorrecto deste tipo de resíduos pode ter um eventual impacto negativo no ambiente e na saúde humana devido a substâncias potencialmente perigosas que estão geralmente associadas aos EEE. Ao mesmo tempo, a sua colaboração para a eliminação correcta deste produto irá contribuir para a utilização eficiente dos recursos naturais. Para mais informação acerca dos locais onde poderá deixar o seu equipamento usado para reciclagem, é favor contactar os serviços municipais locais, a entidade de gestão de resíduos ou os serviços de recolha de resíduos domésticos.

18. Não instale em lugares confinados, tais como estantes ou unidades similares.

19. Não coloque fontes de chama, tais como velas acesas, sobre o aparelho.

20. Favor, obedecer os aspectos ambientais de descarte de bateria. Baterias devem ser descartadas em um ponto de coletas de baterias.

21. Esse aparelho pode ser usado em climas tropicais e moderados até 45°C.

LEGAL RENUNCIANTE

O Music Tribe não se responsabiliza por perda alguma que possa ser sofrida por qualquer pessoa que dependa, seja de maneira completa ou parcial, de qualquer descrição, fotografia, ou declaração aqui contidas. Dados técnicos, aparências e outras informações estão sujeitas a modificações sem aviso prévio. Todas as marcas são propriedade de seus respectivos donos. Midas, Klark Teknik, Lab Gruppen, Lake, Tannoy, Turbosound, TC Electronic, TC Helicon, Behringer, Bugera, Aston Microphones e Coolaudio são marcas ou marcas registradas do Music Tribe Global Brands Ltd. © Music Tribe Global Brands Ltd. 2021 Todos direitos reservados.

GARANTIA LIMITADA

Para obter os termos de garantia aplicáveis e condições e informações adicionais a respeito da garantia limitada do Music Tribe, favor verificar detalhes na íntegra através do website community.musictribe.com/pages/support#warranty.

IT Informazioni importanti



Attenzione

I terminali contrassegnati da questo simbolo conducono una corrente elettrica di magnitudine sufficiente a costituire un rischio di scossa elettrica. Utilizzare solo cavi per altoparlanti professionali di alta qualità con jack sbilanciati da 6,35mm. o connettori con blocco a rotazione. Tutte le altre installazioni o modifiche devono essere eseguite esclusivamente da personale qualificato.



Attenzione

Questo simbolo, ovunque appaia, avverte della presenza di una tensione pericolosa non isolata all'interno dello chassis, tensione che può essere sufficiente per costituire un rischio di scossa elettrica.



Attenzione

Questo simbolo, ovunque appaia, segnala importanti istruzioni operative e di manutenzione nella documentazione allegata. Si invita a leggere il manuale.



Attenzione

Per ridurre il rischio di scosse elettriche, non rimuovere il coperchio superiore (o la sezione posteriore). All'interno non ci sono parti riparabili dall'utente. Per la manutenzione rivolgersi a personale qualificato.



Attenzione

Per ridurre il rischio di incendi o scosse elettriche, non esporre questo apparecchio a pioggia e umidità. L'apparecchio non deve essere esposto a gocciolio o schizzi di liquidi e nessun oggetto contenente liquidi, come vasi, deve essere collocato sull'apparecchio.



Attenzione

Queste istruzioni di servizio sono destinate esclusivamente a personale qualificato. Per ridurre il rischio di scosse elettriche non eseguire interventi di manutenzione diversi da quelli contenuti nel manuale di istruzioni. Le riparazioni devono essere eseguite da personale di assistenza qualificato.

1. Leggere queste istruzioni.
2. Conservare queste istruzioni.
3. Prestare attenzione a tutti gli avvisi.
4. Applicare tutte le istruzioni.
5. Non utilizzare questo dispositivo vicino l'acqua.
6. Pulire esclusivamente con un panno asciutto.
7. Non bloccare le aperture di ventilazione. Installare in conformità con le istruzioni del produttore.
8. Non installare vicino a fonti di calore come radiatori, termoregolatori, stufe o altri apparecchi (inclusi amplificatori) che producono calore.

9. Non escludere la sicurezza fornita dalla spina polarizzata o con messa a terra. Una spina polarizzata ha due lame, una più larga dell'altra. Una spina con messa a terra ha due lame e un terzo polo di messa a terra. La lama larga o il terzo polo sono forniti per la vostra sicurezza. Se la spina fornita non si adatta alla presa, consultare un elettricista per la sostituzione della presa obsoleta.

10. Proteggere il cavo di alimentazione dal calpestio o essere schiacciato in particolare alle spine, prese di corrente e il punto in cui esce dall'apparecchio.

11. Utilizzare esclusivamente dispositivi/accessori specificati dal produttore.



12. Utilizzare solo carrelli, supporti, treppiedi, staffe o tavoli indicati dal produttore o venduti con l'apparecchio. Utilizzando un carrello, prestare attenzione quando si sposta la combinazione

carrello/apparecchio per evitare lesioni dovute al ribaltamento.

13. Scollegare questo apparecchio durante i temporali o se non è utilizzato per lunghi periodi di tempo.

14. Per tutte le riparazioni rivolgersi a personale qualificato. La manutenzione è necessaria quando l'apparecchio è danneggiato in qualsiasi modo, come danneggiamento del cavo di alimentazione o della spina, versamento di liquido o oggetti caduti nell'apparecchio, se l'apparecchio è stato esposto a pioggia o umidità, se non funziona normalmente o è caduto.

15. L'apparecchio deve essere collegato a una presa di corrente elettrica con messa a terra di protezione.

16. Se la spina o una presa del dispositivo è utilizzata come dispositivo di disconnessione, deve essere facilmente utilizzabile.



17. Smaltimento corretto di questo prodotto: questo simbolo indica che questo dispositivo non deve essere smaltito insieme ai rifiuti domestici, secondo la Direttiva RAEE (2012/19/UE) e la vostra legislazione

nazionale. Questo prodotto deve essere portato in un centro di raccolta autorizzato per il riciclaggio di rifiuti di apparecchiature elettriche ed elettroniche (RAEE). La cattiva gestione di questo tipo di rifiuti potrebbe avere un possibile impatto negativo sull'ambiente e sulla salute umana a causa di sostanze potenzialmente pericolose che sono generalmente associate alle apparecchiature elettriche ed elettroniche. Nello stesso tempo la vostra collaborazione al corretto smaltimento di questo prodotto contribuirà all'utilizzo efficiente delle risorse naturali. Per ulteriori informazioni su dove è possibile trasportare le apparecchiature per il riciclaggio vi invitiamo a contattare l'ufficio comunale locale o il servizio di raccolta dei rifiuti domestici.

18. Non installare in uno spazio ristretto, come in una libreria o in una struttura simile.

19. Non collocare sul dispositivo fonti di fiamme libere, come candele acesse.

20. Per lo smaltimento delle batterie, tenere in considerazione gli aspetti ambientali. Le batterie devono essere smaltite in un punto di raccolta delle batterie esauste.

21. Questo apparecchio può essere usato in climi tropicali e temperati fino a 45°C.

DISCLAIMER LEGALE

Music Tribe non si assume alcuna responsabilità per eventuali danni che possono essere subiti da chiunque si affidi in tutto o in parte a qualsiasi descrizione, fotografia o dichiarazione contenuta qui. Specifiche tecniche, aspetti e altre informazioni sono soggette a modifiche senza preavviso. Tutti i marchi sono di proprietà dei rispettivi titolari. Midas, Klark Teknik, Lab Gruppen, Lake, Tannoy, Turbosound, TC Electronic, TC Helicon, Behringer, Bugera, Aston Microphones e Coolaudio sono marchi o marchi registrati di Music Tribe Global Brands Ltd. © Music Tribe Global Brands Ltd. 2021 Tutti i diritti riservati.

GARANZIA LIMITATA

Per i termini e le condizioni di garanzia applicabili e le informazioni aggiuntive relative alla garanzia limitata di Music Tribe, consultare online i dettagli completi su community.musictribe.com/pages/support#warranty.

PL Ważne informacje o bezpieczeństwie



Uwaga

Terminale oznaczone symbolem przesyłają wystarczająco wysokie napięcie elektryczne, aby stworzyć ryzyko porażenia prądem. Używaj wyłącznie wysokiej jakości fabrycznie przygotowanych kabli z zainstalowanymi wtyczkami ¼" TS. Wszystkie inne instalacje lub modyfikacje powinny być wykonywane wyłącznie przez wykwalifikowany personel techniczny.



Ten symbol informuje o ważnych wskazówkach dotyczących obsługi i konserwacji urządzenia w dołączonej dokumentacji. Proszę przeczytać stosowne informacje w instrukcji obsługi.



Uwaga

W celu wyeliminowania zagrożenia porażenia prądem zabrania się zdejmowania obudowy lub tylnej ścianki urządzenia. Elementy znajdujące się we wnętrzu urządzenia nie mogą być naprawiane przez użytkownika. Naprawy mogą być wykonywane jedynie przez wykwalifikowany personel.



Uwaga

W celu wyeliminowania zagrożenia porażenia prądem lub zapalenia się urządzenia nie wolno wystawiać go na działanie deszczu i wilgotności oraz dopuszczać do tego, aby do wnętrza dostała się woda lub inna ciecz. Nie należy stawiać na urządzeniu napełnionych cieżką przedmiotów takich jak np. wazony lub szklanki.



Uwaga

Prace serwisowe mogą być wykonywane jedynie przez wykwalifikowany personel. W celu uniknięcia zagrożenia porażenia prądem nie należy wykonywać żadnych manipulacji, które nie są opisane w instrukcji obsługi. Naprawy wykonywane mogą być jedynie przez wykwalifikowany personel techniczny.

1. Proszę przeczytać poniższe wskazówki.
 2. Proszę przechowywać niniejszą instrukcję.
 3. Należy przestrzegać wszystkich wskazówek ostrzegawczych.
 4. Należy postępować zgodnie z instrukcją obsługi.
 5. Urządzenia nie wolno używać w pobliżu wody.
 6. Urządzenie można czyścić wyłącznie suchą szmatką.
 7. Nie zasłaniać otworów wentylacyjnych.
- W czasie podłączania urządzenia należy przestrzegać zaleceń producenta.

8. Nie stawiać urządzenia w pobliżu źródeł ciepła takich, jak grzejniki, piece lub urządzenia produkujące ciepło (np. wzmacniacze).

9. W żadnym wypadku nie należy usuwać zabezpieczeń z wtyczek dwubiegunowych oraz wtyczek z uziemieniem. Wtyczka dwubiegunowa posiada dwa wtyki kontaktowe o różnej szerokości. Wtyczka z uziemieniem ma dwa wtyki kontaktowe i trzeci wtyk uziemienia. Szerszy wtyk kontaktowy lub dodatkowy wtyk uziemienia służą do zapewnienia bezpieczeństwa użytkowników. Jeśli format wtyczki urządzenia nie odpowiada standardowi gniazdka, proszę zwrócić się do elektryka z prośbą o wymianienie gniazda.

10. Kabel sieciowy należy ułożyć tak, aby nie był narażony na deptanie i działanie ostrych krawędzi, co mogłoby doprowadzić do jego uszkodzenia. Szczególną uwagę zwrócić należy na odpowiednią ochronę miejsc w pobliżu wtyczek i przedłużaczy oraz miejsce, w którym kabel sieciowy przymocowany jest do urządzenia.

11. Urządzenie musi być zawsze podłączone do sieci sprawnym przewodem z uziemieniem.

12. Jeżeli wtyk sieciowy lub gniazdo sieciowe w urządzeniu pełni funkcję wyłącznika, to muszą one być zawsze łatwo dostępne.

13. Używać wyłącznie sprzętu dodatkowego i akcesoriów zgodnie z zaleceniami producenta.



14. Używać jedynie zalecanych przez producenta lub znajdujących się w zestawie wózków, stojaków, statywów, uchwytów i stołów. W przypadku

posługiwania się wózkiem należy zachować szczególną ostrożność w trakcie przewożenia zestawu, aby uniknąć niebezpieczeństwa potknięcia się i zranienia.

15. W trakcie burzy oraz na czas dłuższego nieużywania urządzenia należy wyjąć wtyczkę z gniazdka sieciowego.

16. Wykonywanie wszelkich napraw należy zlecać jedynie wykwalifikowanemu pracownikowi serwisu. Przeprowadzenie przeglądu technicznego staje się konieczne, jeśli urządzenie zostało uszkodzone w jakikolwiek sposób (dotyczy to także kabla sieciowego lub wtyczki), jeśli do wnętrza urządzenia dostały się przedmioty lub ciecz, jeśli urządzenie wystawione było na działanie deszczu lub wilgoci, jeśli urządzenie nie funkcjonuje poprawnie oraz kiedy spadło na podłogę.



17. Prawidłowa utylizacja produktu: Ten symbol wskazuje, że tego produktu nie należy wyrzucać razem ze zwykłymi odpadami domowymi, tylko zgodnie z dyrektywą w sprawie zużytego sprzętu

elektrycznego i elektronicznego (WEEE) (2012/19/EU) oraz przepisami krajowymi. Niniejszy produkt należy przekazać do autoryzowanego punktu zbiórki zużytego sprzętu elektrycznego i elektronicznego. Niewłaściwe postępowanie z tego typu odpadami może wywołać szkodliwe działanie na środowisko naturalnej i

zdrowie człowieka z powodu potencjalnych substancji niebezpiecznych zaliczanych jako zużyty sprzęt elektryczny i elektroniczny. Jednocześnie, Twój wkład w prawidłową utylizację niniejszego produktu przyczynia się do oszczędnego wykorzystywania zasobów naturalnych. Szczegółowych informacji o miejscach, w których można oddawać zużyty sprzęt do recyklingu, udzielają urzędy miejskie, przedsiębiorstwa utylizacji odpadów lub najbliższy zakład utylizacji odpadów.

18. Nie instaluj w ograniczonej przestrzeni, takiej jak półka na książki lub podobny zestaw.

19. Nie stawiaj na urządzeniu źródeł otwartego ognia, takich jak zapalone świece.

20. Należy pamiętać o środowiskowych aspektach utylizacji baterii. Baterie należy utylizować w punkcie zbiórki baterii.

21. To urządzenie może być używane w klimacie tropikalnym i umiarkowanym do 45 °C.

ZASTRZEŻENIA PRAWNE

Music Tribe nie ponosi odpowiedzialności za jakiegokolwiek straty, które mogą ponieść osoby, które polegają w całości lub w części na jakimkolwiek opisie, fotografii lub oświadczeniu zawartym w niniejszym dokumencie. Specyfikacje techniczne, wygląd i inne informacje mogą ulec zmianie bez powiadomienia. Wszystkie znaki towarowe są własnością ich odpowiednich właścicieli. Midas, Klark Teknik, Lab Gruppen, Lake, Tannoy, Turbosound, TC Electronic, TC Helicon, Behringer, Bugera, Aston Microphones i Coolaudio są znakami towarowymi lub zastrzeżonymi znakami towarowymi firmy Music Tribe Global Brands Ltd. © Music Tribe Global Brands Ltd. 2021 Wszystkie prawa zastrzeżone.

OGRANICZONA GWARANCJA

Aby zapoznać się z obowiązującymi warunkami gwarancji i dodatkowymi informacjami dotyczącymi ograniczonej gwarancji Music Tribe, zapoznaj się ze wszystkimi szczegółami w trybie online pod adresem community.musictribe.com/pages/support#warranty.

CE500D Hook-up

EN Step 1: Hook-Up

ES Paso 1: Conexión

FR Etape 1: Connexions

DE Schritt 1: Verkabelung

PT Passo 1: Conexões

IT Passo 1: Allacciare

NL Stap 1: Aansluiten

SE Steg 1: Anslutning

PL Krok 1: Podłączeni

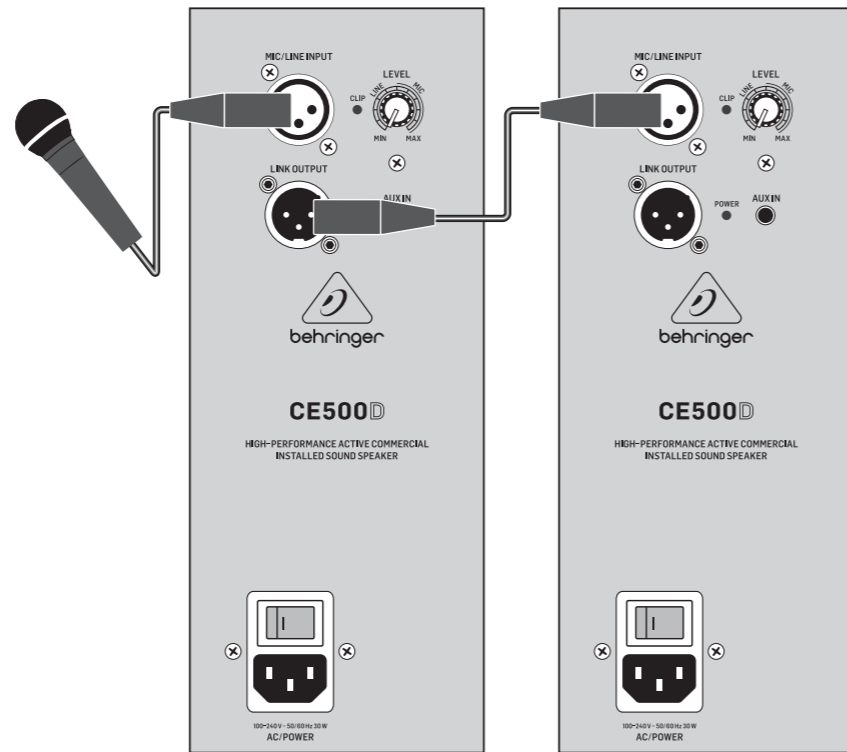

Connecting a microphone
 Conexión de un micrófono
 Connexion d'un micro
 Mikrofon anschließen
 Conectando um microfone

Collegamento di un microfono
 Microfoon aansluiten
 Ansluta en mikrofon
 Podłączenie mikrofonu

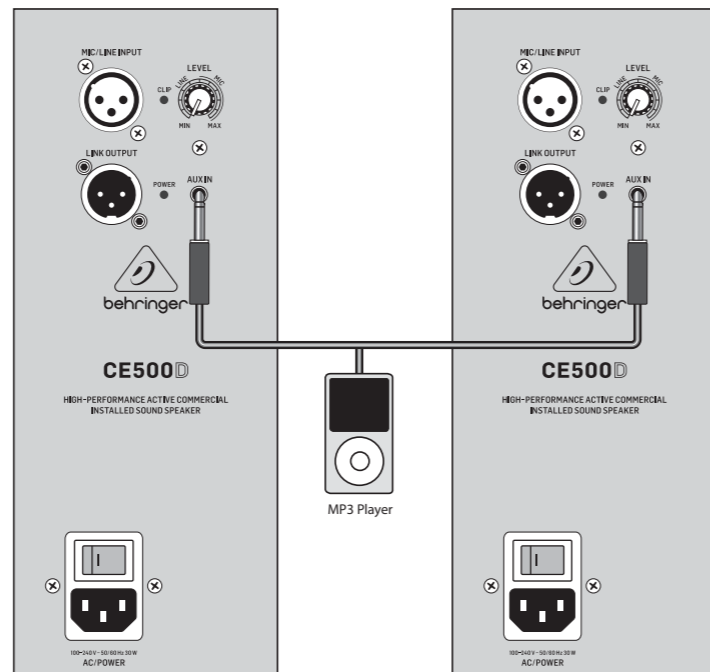

Connecting a stereo signal source
 Conexión de una fuente de señal stereo
 Connexion d'une source stéréo
 Stereosignalquelle anschließen
 Conectando uma fonte de sinal estéreo

Collegamento di una sorgente di segnale stereo
 Een stereosignaalbron aansluiten
 Ansluta en stereosignalkälla
 Podłączenie źródła sygnału stereo

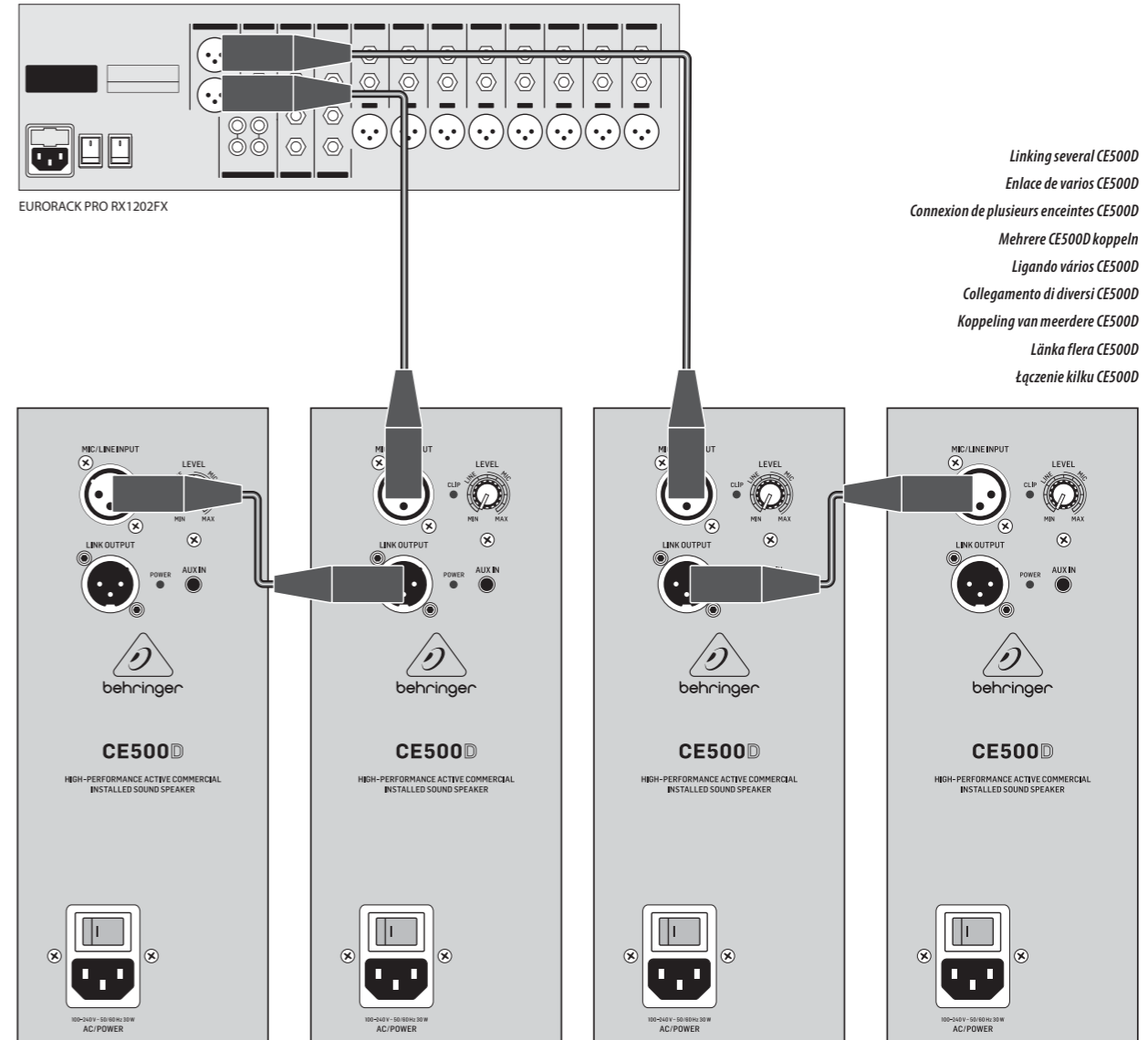

Linking several CE500D
 Enlace de varios CE500D
 Connexion de plusieurs enceintes CE500D
 Mehrere CE500D koppeln
 Ligando vários CE500D
 Collegamento di diversi CE500D
 Koppeling van meerdere CE500D
 Länka flera CE500D
 Łączenie kilku CE500D

EN

ES

FR

DE

PT

IT

NL

SE

PL

CE500D Controls

EN Step 2: Controls

ES Paso 2: Controles

FR Etape 2: Réglages

DE Schritt 2: Bedienelemente

PT Passo 2: Controles

IT Passo 2: Controlli

NL Stap 2: Bediening

SE Steg 2: Kontroller

PL Krok 2: Sterownica

MIC/LINE INPUT Connect a microphone, line-level output from a mixer, or output from another speaker using an XLR cable.

MIC/LINE INPUT Conecte aquí un micrófono, la salida de nivel de línea de una mesa de mezclas o la salida de otro altavoz por medio de un cable XLR.

Entrée **MIC/LINE INPUT** Connectez un micro ou une source à niveau ligne (console de mixage), ou la sortie d'une autre enceinte avec un câble XLR.

LINK OUTPUT Send the mic or line-level signal to another CE500A using an XLR cable.

LINK OUTPUT Esta salida le permite enviar la señal de micro o nivel de línea a otro CE500A por medio de un cable XLR.

Sortie **LINK OUTPUT** Utilisez cette sortie pour transmettre le signal à niveau micro ou à niveau ligne vers une autre enceinte CE500A à l'aide d'un câble XLR.

POWER CABLE Connect the included IEC power cable here.

CABLE DE ALIMENTACION Conecte aquí el cable de alimentación IEC incluido.

CORDON SECTEUR Connectez le cordon secteur IEC fourni à cette embase.

MIC/LINE INPUT Zum Anschließen eines Mikrofons, des Line-Pegel-Ausgangs eines Mischers oder des Ausgangs eines anderen Lautsprechers über XLR-Kabel.

MIC/LINE INPUT Conecte um microfone, uma saída de linha de nível de um mixer, ou saída de um outro alto-falante usando um cabo XLR.

INGRESSO MIC / LINE Collega un microfono, un'uscita a livello di linea da un mixer o un'uscita da un altro altoparlante utilizzando un cavo XLR.

LINK OUTPUT Leitet das Mikrophon- oder Line-Pegel-Signal über ein XLR-Kabel zu einem anderen CE500A weiter.

LINK OUTPUT Envie o sinal de linha de nível ou microfone a outro CE500A usando um cabo XLR.

LINK OUTPUT Invia il segnale del microfono o di linea a un altro CE500A utilizzando un cavo XLR.

LINK OUTPUT Stuur het microfoon- of lijnniveau-sigitaal naar een andere CE500A met behulp van een XLR-kabel.

NETZKABEL Schließen Sie hier das mitgelieferte IEC-Netzkaabel an.

POWER CABLE Conecte o cabo de força IEC incluso aqui.

CAVO DI ALIMENTAZIONE Collegare qui il cavo di alimentazione IEC incluso.

MIC / LINE-INGANG Sluit een microfoon, lijnniveau-uitvoer van een mixer of uitvoer van een andere luidspreker aan met een XLR-kabel.

MIC / LINE INPUT Anslut en mikrofon, linjeutgång från en mixer eller utmatning från en annan högtalare med en XLR-kabel.

WEJŚCIE MIKROFONOWE/ LINIOWE Podłącz mikrofon, wyjście liniowe z miksera lub wyjście z innego głośnika za pomocą kabla XLR.

LINK OUTPUT Skicka mikrofonen eller linjenivåsignalen till en annan CE500A med en XLR-kabel.

WYJŚCIE LINK Wysyła sygnał o poziomie mikrofonowym lub liniowym do innego CE500A za pomocą kabla XLR.

STROOMKABEL Sluit hier de meegeleverde IEC-voedingskabel aan.

KRAFTLEDNING Anslut den medföljande IEC-strömkabeln här.

PRZEWÓD ZASILAJĄCY Tutaj podłącz dołączony kabel zasilający IEC.

CLIP LED Lights when the input signal begins to overload.

Piloto CLIP Se iluminará cuando la señal de entrada comience a saturar.

LED CLIP S'allume lorsque le signal d'entrée commence à saturer.

CLIP LED Leuchtet, wenn das Eingangssignal Überlastungen verursacht.

CLIP LED Acende quando o sinal de entrada começa a sobrecarregar.

LED CLIP Si accende quando il segnale di ingresso inizia a sovraccaricare.

CLIP-LED Licht op wanneer het ingangssignaal overbelast begint te raken.

CLIP LED Tänds när insignalen börjar överbelastas.

CLIP LED Świeci się, gdy sygnał wejściowy zaczyna się przeciążać.

POWER LED Lights when the speaker is turned on.

Piloto POWER Se iluminará cuando el altavoz esté encendido.

LED POWER Indique la mise sous tension de l'enceinte.

AUX IN Connect stereo sources such as MP3 players using a 1/8" TRS cable.

AUX IN Conecte fuentes de señal stereo como reproductores de MP3 que usen un cable con conector TRS de 3,5 mm.

Entrée AUX Permet de connecter une source stéréo, par exemple un lecteur MP3, avec un câble MiniJack.

POWER SWITCH Turns the speaker on and off.

Interruptor POWER Le permite encender y apagar el altavoz.

Interrupteur POWER Place l'enceinte sous/hors tension.

POWER LED Leuchtet, wenn der Lautsprecher eingeschaltet ist.

POWER LED Acende quando o alto-falante está ligado.

LED DI ALIMENTAZIONE Si accende quando

AUX IN Zum Anschließen von MP3 Playern und anderen Stereoquellen über ein 3,5 mm TRS-Kabel.

AUX IN Conecte fontes de estereo tais como reproductores de MP3 usando um cabo TRS de 1/8".

AUX IN Collegare sorgenti stereo come lettori MP3 utilizzando un cavo TRS da 1/8".

POWER-SCHALTER Schaltet den Lautsprecher ein/aus.

POWER SWITCH Liga ou desliga o alto-falante.

INTERRUPTORE DI ALIMENTAZIONE Accende e spegne l'altoparlante.

ACTIVATIE LAMPJE Licht op wanneer de luidspreker is ingeschakeld.

STRÖM-LED Tänds när högtalaren är påslagen.

DIODA ZASILANIA Świeci się, gdy głośnik jest włączony.

AUX IN Sluit stereobronnen zoals mp3-spelers aan met een 1/8" TRS-kabel.

AUX IN Anslut stereokällor som MP3-spelare med en 1/8" TRS-kabel.

AUX IN Podłącz źródła stereo, takie jak odtwarzacze MP3, używając kabla TRS 1/8".

AAN / UIT-SCHAKELAAR Schakelt de luidspreker in en uit.

POWER SWITCH Slår på och av högtalaren.

PRZELĄCZNIK ZASILANIA Włącza i wyłącza głośnik.

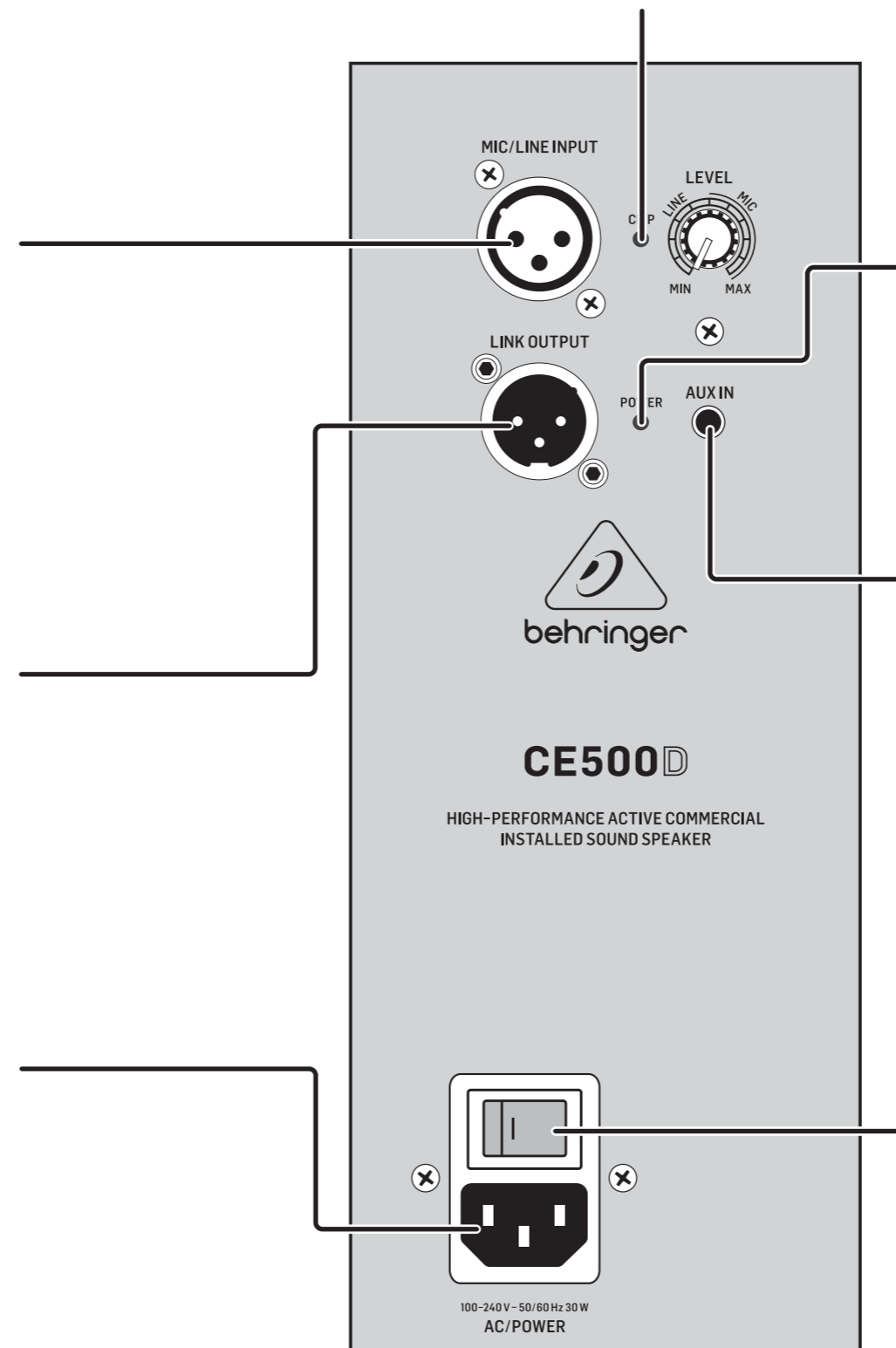

CE500D Getting started

EN Step 3: Getting started

ES Paso 3: Puesta en marcha

FR Etape 3: Mise en oeuvre

DE Schritt 3: Erste Schritte

PT Passo 3: Primeiros Passos

IT Passo 3: Iniziare

NL Stap 3: Aan de slag

SE Steg 3: Komma igång

PL Krok 3: Pierwsze kroki

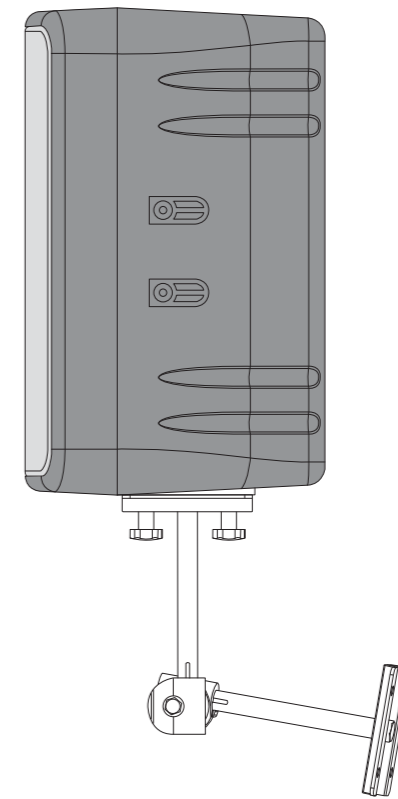
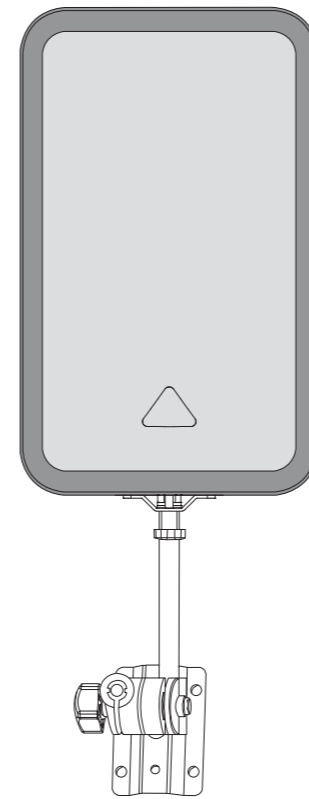
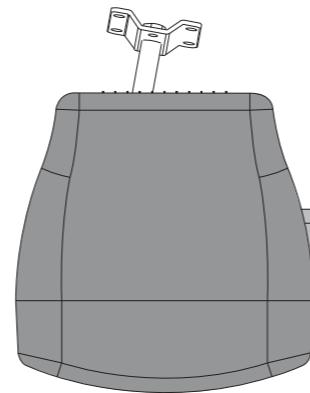
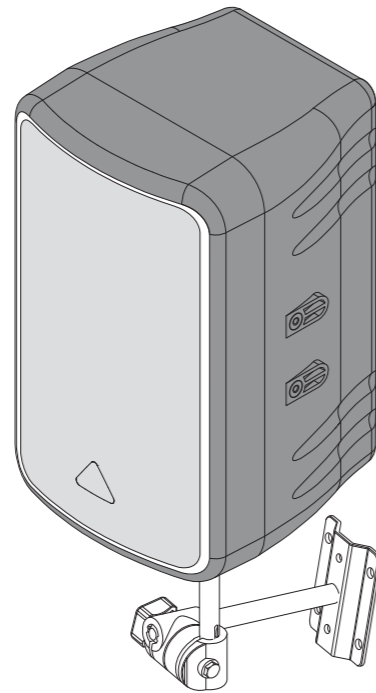

1 **EN** Mount the speaker(s) in desired locations, either on a wall or microphone stand. (See Mounting Instructions section for details.)

ES Coloque el altavoz(es) en la ubicación que quiera, tanto si es instalado en una pared como en un soporte de micro. (Vea la sección de instrucciones de montaje para más detalles).

FR Installez les enceintes où vous le souhaitez, sur un mur ou sur un pied de micro (consultez la section sur les instructions de montage pour de plus amples détails).

DE Montieren Sie die Lautsprecher an der gewünschten Stelle, entweder an der Wand oder auf einem Mikrofonständer (weitere Einzelheiten im Abschnitt Montageanleitungen).

PT Monte os alto-falantes no locais desejados, tanto em uma parede quanto em um suporte de microfone. (Veja as seções de Instruções de Montagem para mais detalhes.)

IT Montare gli altoparlanti nelle posizioni desiderate, su una parete o su un supporto per microfono. (Vedere la sezione Istruzioni di montaggio per i dettagli.)

NL Monteer de luidspreker (s) op de gewenste locaties, aan de muur of aan een microfoonstandaard. (Zie het gedeelte Montage-instructies voor details.)

SE Montera högtalarna på önskade platser, antingen på en vägg eller mikrofonstativ. (Se avsnittet om monteringsinstruktioner för mer information.)

PL Zamontuj głośnik (i) w żądanych miejscach, na ścianie lub stojaku mikrofonowym. (Szczegółowe informacje można znaleźć w sekcji Instrukcje montażu.)

2 **EN** Connect the included IEC POWER CABLE to the speaker and to a mains outlet. DO NOT turn the power on yet!

ES Conecte el CABLE DE ALIMENTACION IEC incluido al altavoz y a una salida de corriente alterna. ¡NO ENCIENDA el altavoz todavía!

FR Connectez les cordons secteur IEC fournis entre les enceintes et les prises secteur. Veillez à NE PAS ENCORE placer les enceintes sous tension !

DE Verbinden Sie das mitgelieferte IEC-NETZKABEL mit dem Lautsprecher und einer Netzsteckdose. Schalten Sie das Gerät noch NICHT ein!

PT Conecte o CABO de FORÇA IEC incluso ao alto-falante e à saída da central de energia. NÃO ligue a força ainda!

IT Collegare il CAVO DI ALIMENTAZIONE IEC incluso all'altoparlante e a una presa di corrente. NON accendere ancora l'alimentazione!

NL Sluit de meegeleverde IEC-STROOMKABEL aan op de luidspreker en op een stopcontact. Schakel de stroom nog NIET in!

SE Anslut den medföljande IEC POWER CABLE till högtalaren och ett eluttag. Slå INTE på strömmen ännu!

PL Podłącz dołączony KABEL ZASILAJĄCY IEC do głośnika i do gniazda sieciowego. NIE WŁĄCZAJ jeszcze zasilania!

3 **EN** Connect the audio source to the speaker using either XLR or 1/8" cables.

ES Conecte la fuente de audio que vaya a usar al altavoz por medio de un cable XLR o 1/8".

FR Connectez la source audio aux enceintes à l'aide de câbles XLR ou 1/8".

DE Schließen Sie die Audioquelle über XLR- oder 1/8"-Kabel an den Lautsprecher an.

PT Conecte a fonte de áudio ao alto-falante usando tanto cabos XLR quanto 1/8".

IT Collega la sorgente audio all'altoparlante utilizzando cavi XLR o da 1/8".

NL Verbind de audiobron met de luidspreker met behulp van XLR- of 1/8"-kabels.

SE Anslut ljudkällan till högtalaren med antingen XLR- eller 1/8"-kablar.

PL Podłącz źródło dźwięku do głośnika za pomocą kabla XLR lub 1/8".

4 **EN** If necessary, add extra speakers by connecting the LINK OUTPUT of one speaker to the MIC/LINE INPUT of the additional speaker using an XLR cable.

ES Si es necesario, añada altavoces extra conectando la salida LINK OUTPUT de un altavoz a la entrada MIC/LINE INPUT del altavoz adicional por medio de un cable XLR.

FR Si nécessaire, ajoutez d'autres enceintes en reliant la sortie LINK OUTPUT d'une enceinte à l'entrée MIC/LINE INPUT de l'enceinte supplémentaire à l'aide d'un câble XLR.

DE Fügen Sie nötigenfalls weitere Lautsprecher hinzu, indem Sie die LINK OUTPUT-Buchse des Lautsprechers über ein XLR-Kabel mit der MIC/LINE INPUT-Buchse des Zusatzlautsprechers verbinden.

PT Se necessário, adicione alto-falantes extras conectando o LINK OUTPUT de um alto-falante ao MIC/LINE INPUT do alto-falante adicional usando um cabo XLR.

IT Se necessario, aggiungere altoparlanti aggiuntivi collegando l'uscita LINK OUTPUT di un altoparlante all'ingresso MIC / LINE INPUT dell'altoparlante aggiuntivo utilizzando un cavo XLR.

NL Voeg indien nodig extra luidsprekers toe door de LINK OUTPUT van een luidspreker aan te sluiten op de MIC / LINE INPUT van de extra luidspreker met behulp van een XLR-kabel.

SE Om det behövs, lägg till extra högtalare genom att ansluta LINK OUTPUT för en högtalare till MIC / LINE INPUT för den extra högtalaren med en XLR-kabel.

PL W razie potrzeby dodaj dodatkowe głośniki, podłączając LINK OUTPUT jednego głośnika do wejścia MIC / LINE INPUT dodatkowego głośnika za pomocą kabla XLR.

5 **EN** Turn on your audio source (CD player, mixer).

ES Encienda la fuente de señal audio (reproductor de CD, mesa de mezclas).

FR Placez la source en lecture (lecteur de CD, console de mixage, etc.).

DE Schalten Sie Ihre Audioquelle ein (CD Player, Mischer).

PT Ligue sua fonte de áudio (CD player, mixer).

IT Accendi la sorgente audio (lettore CD, mixer).

NL Schakel uw audiobron in (cd-speler, mixer).

SE Slå på din ljudkälla (CD-spelare, mixer).

PL Włącz źródło dźwięku (odtwarzacz CD, mikser).

EN

ES

FR

DE

PT

IT

NL

SE

PL

CE500D Getting started

EN Step 3: Getting started

ES Paso 3: Puesta en marcha

FR Etape 3: Mise en oeuvre

DE Schritt 3: Erste Schritte

PT Passo 3: Primeiros Passos

IT Passo 3: Iniziare

NL Stap 3: Aan de slag

SE Steg 3: Komma igång

PL Krok 3: Pierwsze kroki

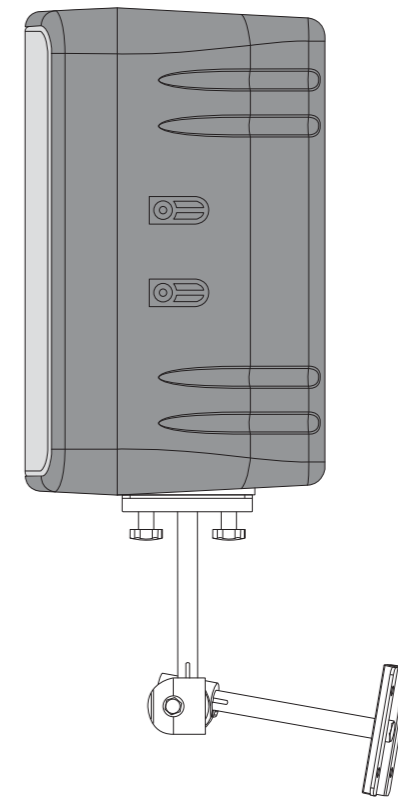
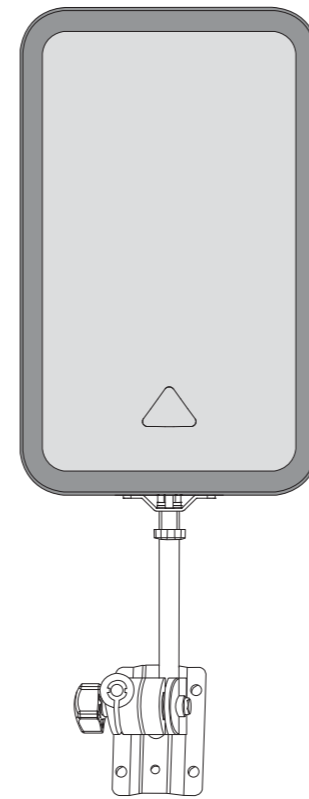
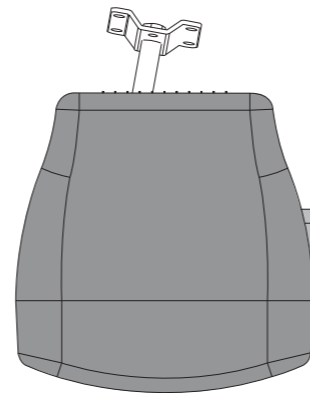
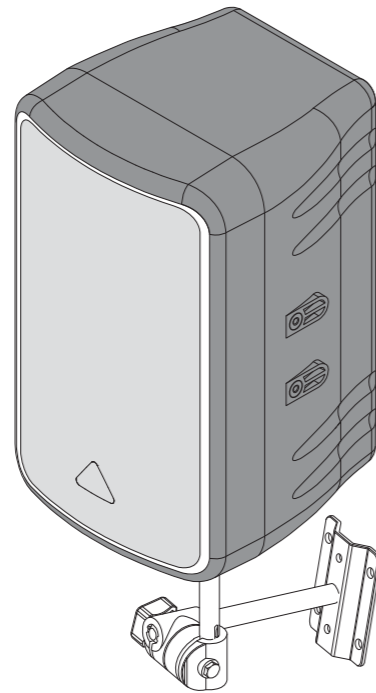

6 **EN** Turn on your speaker(s) by flipping the POWER SWITCH. The POWER LED will light up.

ES Encienda el altavoz(es) por medio del INTERRUPTOR POWER. El piloto POWER se iluminará.

FR Placez les enceintes sous tension à l'aide de l'interrupteur secteur POWER. La Led POWER s'allume.

DE Schalten Sie Ihre Lautsprecher mit dem POWER-SCHALTER ein. Die POWER LED leuchtet.

PT Ligue seu(s) alto-falante(s) ligando o interruptor de energia POWER SWITCH. A lâmpada POWER LED acenderá.

IT Accendi gli altoparlanti ruotando l'INTERRUTTORE DI ACCENSIONE. Il LED POWER si accenderà.

NL Schakel uw luidspreker (s) in door de AAN / UIT-SCHAKELAAR om te draaien. De POWER-LED gaat branden.

SE Slå på högtalarna genom att vända på POWER SWITCH. POWER-lampan tänds.

PL Włącz głośnik (i), obracając PRZEŁĄCZNIK ZASILANIA. Dioda POWER zaświeci się.

7 **EN** Play your audio source or speak into your microphone at a normal to loud level.

ES Inicie la reproducción de su fuente audio o hable/cante en el micrófono a un nivel entre normal y alto.

FR Lancez la lecture audio ou parlez dans le micro à un niveau normal et fort.

DE Spielen Sie Ihre Audioquelle ab oder sprechen Sie mit normaler oder erhöhter Lautstärke ins Mikrofon.

PT Toque sua fonte de áudio ou fale ao microfone de um nível normal à alto.

IT Riproduci la tua sorgente audio o parla nel microfono a un livello da normale ad alto.

NL Speel uw audiobron af of spreek in uw microfoon op een normaal tot luid niveau.

SE Spela din ljudkälla eller prata i din mikrofon på en normal till hög nivå.

PL Odtwarzaj źródło dźwięku lub mów do mikrofonu na normalnym lub głośnym poziomie.

8 **EN** Adjust the LEVEL knob to desired volume level. If the CLIP LED flashes, turn the LEVEL knob back down. If using multiple speakers, the LEVEL knob must be adjusted on each speaker.

ES Ajuste el mando LEVEL hasta conseguir el nivel de volumen que quiera. Si el piloto CLIP parpadea, reduzca el ajuste del mando LEVEL. Si está usando varios altavoces, deberá realizar este ajuste del mando LEVEL en cada uno de ellos.

FR Réglez le bouton LEVEL pour obtenir le niveau sonore souhaité. Si la Led CLIP s'allume, baissez le bouton LEVEL vers la gauche. Si vous utilisez plusieurs enceintes, vous devez régler le bouton LEVEL de chaque enceinte.

DE Stellen Sie den LEVEL-Regler auf die gewünschte Lautstärke ein. Wenn die CLIP LED blinkt, drehen Sie den LEVEL-Regler etwas zurück. Beim Einsatz mehrerer Lautsprecher müssen Sie den LEVEL-Regler bei jedem Lautsprecher einstellen.

PT Ajuste o botão LEVEL para o nível de volume desejado. Se o CLIP LED piscar, gire o botão LEVEL para baixo. Se estiver usando alto-falantes múltiplos, o botão LEVEL deve estar ajustado em cada alto-falante.

IT Regolare la manopola LEVEL sul livello di volume desiderato. Se il LED CLIP lampeggia, abbassare nuovamente la manopola LEVEL. Se si utilizzano più altoparlanti, la manopola LEVEL deve essere regolata su ogni altoparlante.

NL Ajuste o botão LEVEL para o nível de volume desejado. Se o CLIP LED piscar, gire o botão LEVEL para baixo. Se estiver usando alto-falantes múltiplos, o botão LEVEL deve estar ajustado em cada alto-falante.

SE Justera LEVEL-ratten till önskad volymnivå. Om CLIP-lampan blinkar vrider du ner LEVEL-ratten igen. Om du använder flera högtalare måste LEVEL-ratten justeras på varje högtalare.

PL Ustaw pokrętko LEVEL na żądany poziom głośności. Jeśli dioda CLIP miga, obróć pokrętko LEVEL z powrotem w dół. W przypadku korzystania z wielu głośników należy ustawić pokrętko LEVEL na każdym głośniku.

EN

ES

FR

DE

PT

IT

NL

SE

PL

CE500D Mounting Instructions

EN Step 4: Mounting Instructions

ES Paso 4: Instrucciones de montaje

FR Etape 4 : Instructions de montage

DE Schritt 4: Montageanleitungen

PT Passo 4: Instruções de Montagem

IT Passaggio 4: Istruzioni di montaggio

NL Step 4: Montage-instructies

SE Steg 4: Montering-sanvisningar

PL Krok 4: Instrukcja montażu

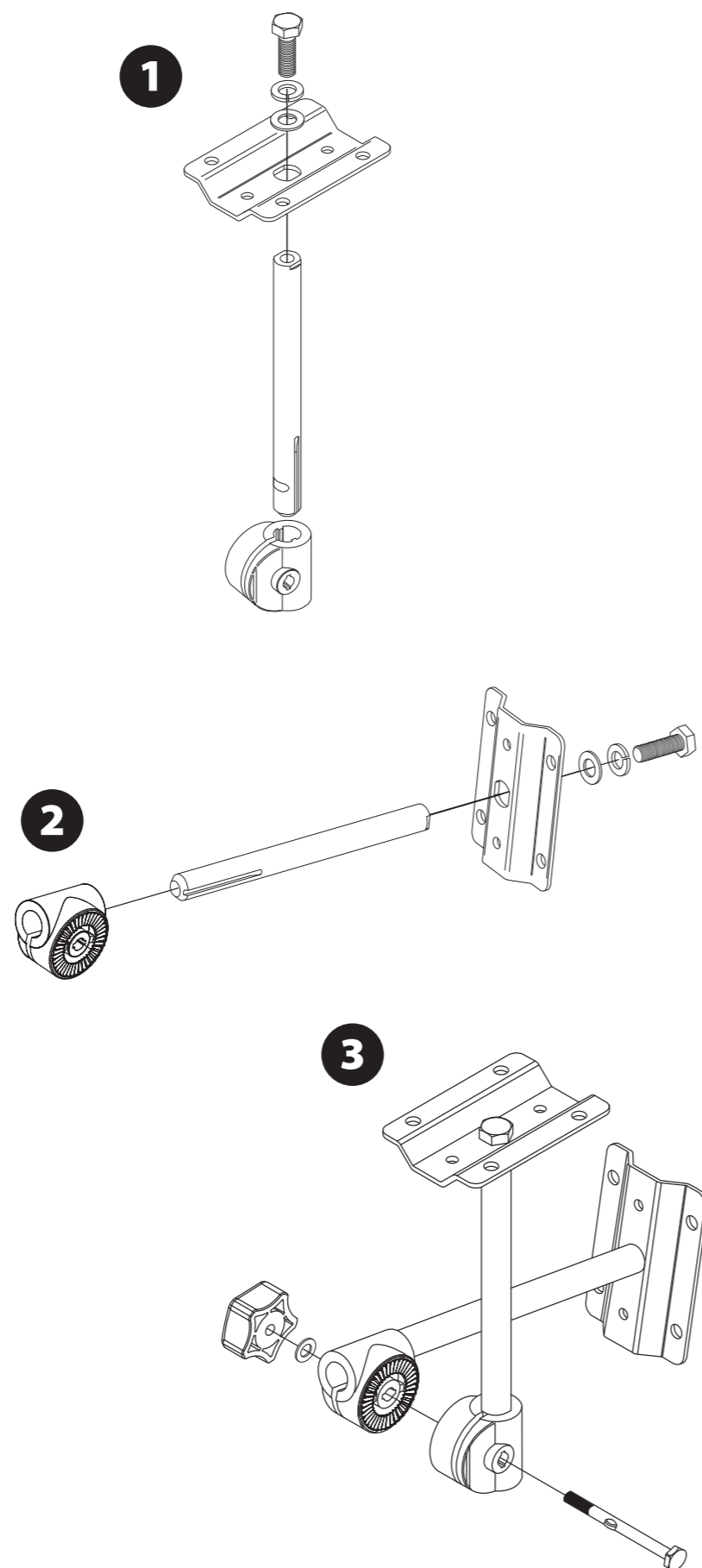

EN Mounting Warning. Installation should be performed by qualified personnel only. If improperly mounted, the speakers could present a serious safety hazard. Music Tribe assumes no liability for any damage or personal injury resulting from improper use, installation, or operation of this product.

Make sure the speaker is not mounted directly above areas of high pedestrian traffic. Qualified personnel must conduct regular checks to ensure that the system remains in a secure and stable condition. The speakers should be set up at least one meter away from any devices that could be affected by strong magnetic fields.



ES Precauciones durante la instalación: La instalación de estos altavoces solo debe ser realizada por un técnico cualificado. Un montaje incorrecto puede dar lugar a una clara situación de peligro, con riesgos tanto para usted como para el propio altavoz. Music Group no asumirá ningún tipo de responsabilidades por los posibles daños a los objetos y/o personas que se produzcan por un uso, instalación o manejo incorrecto de este aparato.

Asegúrese de no instalar este altavoz directamente encima de zonas con un tráfico intenso de personas. Asegúrese igualmente de que un técnico cualificado realice comprobaciones periódicas de la instalación de este altavoz para comprobar que se encuentra seguro y estable. Estos altavoces deberían ser instalados a una distancia mínima de un metro de cualquier aparato que se pueda ver afectado por fuertes campos magnéticos.



FR Mises en garde relatives à l'installation: L'installation ne doit être réalisée que par un personnel qualifié. Si l'installation n'est pas réalisée correctement, les enceintes peuvent présenter un danger sérieux d'accident. La société Music Tribe ne peut être en aucune manière tenue responsable pour les dommages, accidents ou blessures aux objets ou personnes, issus d'une installation ou d'une utilisation incorrecte de ce produit.

Vérifiez que les enceintes ne soient pas installées au-dessus de zones fréquentées par des personnes. Faites vérifier régulièrement l'installation par un personnel qualifié pour garantir le caractère sûr, stable et fiable de l'installation et éviter tout danger d'accident aux personnes ou aux objets. Les enceintes doivent être installées à au moins 1 mètre de tout équipement sensible aux champs magnétiques élevés.



DE Vorsicht bei der Montage: Die Installation sollte nur von qualifizierten Fachkräften vorgenommen werden. Bei falscher Montage können die Lautsprecher ein ernstes Verletzungsrisiko darstellen. Music Tribe übernimmt keine Haftung für Sach- oder Personenschäden, die aus inkorrekt er Nutzung, Installation oder inkorrektem Betrieb dieses Produkts resultieren.

Achten Sie darauf, dass der Lautsprecher nicht direkt über Bereichen mit starkem Fußgängerverkehr montiert wird. Qualifizierte Fachkräfte müssen regelmäßig prüfen und gewährleisten, dass das System noch in einem sicheren und stabilen Zustand ist. Die Lautsprecher sollten mindestens einen Meter entfernt von Geräten aufgestellt werden, die von starken Magnetfeldern gestört werden könnten.



PT Alerta de Montagem: A instalação deve ser feita somente por pessoas qualificadas. Se montados de forma inadequada, os alto-falantes podem apresentar um risco alto de saúde. Music Tribe não assume responsabilidade alguma por qualquer dano ou lesão resultante de uso impróprio, instalação, ou operação deste produto.

Certifique-se de que o alto-falante não esteja montado diretamente acima de áreas de alto trânsito de pedestres. Pessoas qualificadas devem fazer checkagens regulares para garantir que o sistema permanece em uma situação segura e estável. Os alto-falantes devem ser armados pelo menos há um metro de distância de qualquer outro dispositivo que possa ser afetado por fortes correntes magnéticas.



IT Avvertenza di montaggio. L'installazione deve essere eseguita solo da personale qualificato. Se montati in modo improprio, gli altoparlanti potrebbero rappresentare un serio pericolo per la sicurezza. Music Tribe non si assume alcuna responsabilità per eventuali danni o lesioni personali risultanti da uso, installazione o funzionamento impropri di questo prodotto.

Assicurati che l'altoparlante non sia montato direttamente sopra aree ad alto traffico pedonale. Il personale qualificato deve condurre controlli regolari per garantire che il sistema rimanga in condizioni sicure e stabili. Gli altoparlanti devono essere installati ad almeno un metro di distanza da qualsiasi dispositivo che potrebbe essere influenzato da forti campi magnetici.



NL Montage waarschuwing. De installatie mag alleen worden uitgevoerd door gekwalificeerd personeel. Als ze niet correct zijn gemonteerd, kunnen de luidsprekers een ernstig veiligheidsrisico vormen. Music Tribe aanvaardt geen aansprakelijkheid voor enige schade of persoonlijk letsel als gevolg van onjuist gebruik, installatie of bediening van dit product.

Zorg ervoor dat de luidspreker niet direct boven gebieden met veel voetgangersverkeer wordt gemonteerd. Gekwalificeerd personeel moet regelmatig controles uitvoeren om ervoor te zorgen dat het systeem in een veilige en stabiele toestand blijft. De luidsprekers moeten ten minste één meter verwijderd zijn van apparaten die kunnen worden beïnvloed door sterke magnetische velden.



SE Montering Varning. Installationen ska endast utföras av kvalificerad personal. Om de är felaktigt monterade kan högtalarna utgöra en allvarlig säkerhetsrisk. Music Tribe tar inget ansvar för skador eller personskador till följd av felaktigt användning, installation eller användning av denna produkt.

Se till att högtalaren inte är monterad direkt ovanför områden med hög gångtrafik. Kvalificerad personal måste utföra regelbundna kontroller för att säkerställa att systemet förblir i ett säkert och stabilt skick. Högtalarna ska ställas in minst en meter från alla enheter som kan påverkas av starka magnetfält.



PL Ostrzeżenie dotyczące montażu. Instalacja powinna być wykonywana wyłącznie przez wykwalifikowany personel. W przypadku nieprawidłowego montażu głośniki mogą stanowić poważne zagrożenie dla bezpieczeństwa. Music Tribe nie ponosi odpowiedzialności za jakiegokolwiek szkody lub obrażenia ciała wynikające z niewłaściwego użytkowania, instalacji lub obsługi tego produktu.

Upewnij się, że głośnik nie jest zamontowany bezpośrednio nad obszarem o dużym natężeniu ruchu pieszych. Wykwalifikowany personel musi regularnie sprawdzać, czy system pozostaje w bezpiecznym i stabilnym stanie. Głośniki należy ustawić w odległości co najmniej jednego metra od wszelkich urządzeń, na które mogą oddziaływać silne pola magnetyczne.

CE500D Mounting Instructions

EN Step 4: Mounting Instructions

ES Paso 4: Instrucciones de montaje

FR Etape 4 : Instructions de montage

DE Schritt 4: Montageanleitungen

PT Passo 4: Instruções de Montagem

IT Passaggio 4: Istruzioni di montaggio

NL Stap 4: Montage-instructies

SE Steg 4: Montering-sänvisningar

PL Krok 4: Instrukcja montażu

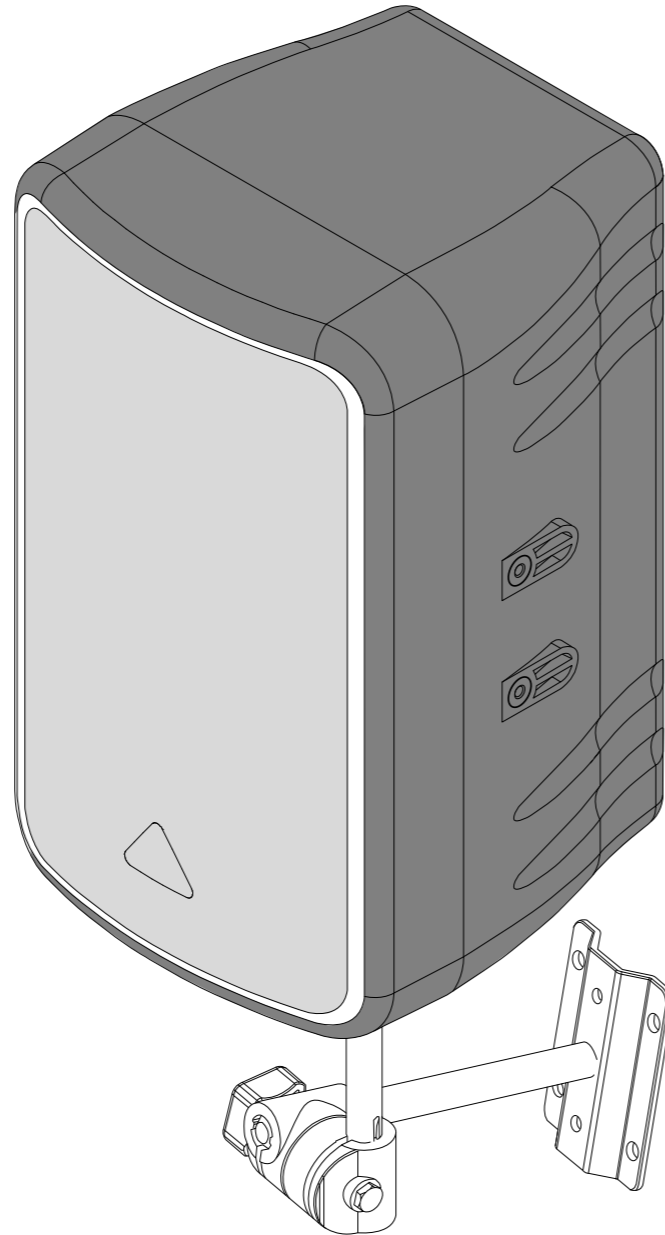

EN The speakers can also be mounted on top of microphone stands for temporary placement. For this application, you will need a thread adaptor to attach the speaker mounting plate to the mic stand. The thread adaptor should be a $\frac{3}{8}$ " internal thread to $\frac{5}{8}$ " external thread adaptor.

ES También puede montar los altavoces de forma temporal sobre un soporte de micro. Para ese caso, necesitará un adaptador con rosca para unir la lámina de montaje del altavoz al soporte. Este adaptador debería convertir una rosca interna de 9,5 mm a una externa de 15,5 mm.

FR Les enceintes peuvent également être installées de façon temporaire sur des pieds de micros. Pour cette installation, vous devez utiliser un adaptateur de pas de filetage pour monter la plaque de fixation de l'enceinte au pied de micro. Cet adaptateur doit offrir un filetage interne de $\frac{3}{8}$ ème de pouce et un filetage externe de $\frac{5}{8}$ ème de pouce.

DE Die Lautsprecher können auch zur temporären Nutzung auf Mikrofonständer montiert werden. Zu diesem Zweck benötigen Sie einen Gewintheadapter, um die Montageplatte des Lautsprechers am Mikrofonständer zu befestigen. Der Gewintheadapter sollte ein $\frac{3}{8}$ " Innengewinde und ein $\frac{5}{8}$ " Außengewinde besitzen.

PT Os alto-falantes também podem, temporariamente, ser montados em cima de um suporte de microfone. Deste modo, você irá precisar de um adaptador para anexar a peça de montagem. Este adaptador deve fazer a ligação entre o tamanho interno de $\frac{3}{8}$ " e externo de $\frac{5}{8}$ ".

IT Gli altoparlanti possono anche essere montati sopra i supporti del microfono per il posizionamento temporaneo. Per questa applicazione, avrai bisogno di un adattatore filettato per fissare la piastra di montaggio dell'altoparlante all'asta del microfono. L'adattatore per filettatura deve essere un adattatore da filettatura interna da $\frac{3}{8}$ " a filettatura esterna da $\frac{5}{8}$ ".

NL De luidsprekers kunnen ook op microfoonstandaards worden gemonteerd voor tijdelijke plaatsing. Voor deze toepassing heeft u een schroefdraadadapter nodig om de montageplaat van de luidspreker aan de microfoonstandaard te bevestigen. De schroefdraadadapter moet een adapter van $\frac{3}{8}$ " binnendraad naar $\frac{5}{8}$ " buitendraad zijn.

SE Högtalarna kan också monteras ovanpå mikrofonstativ för tillfällig placering. För den här applikationen behöver du en trådadapter för att fästa högtalarens monteringsplatta på mikrofonstativet. Trådadaptern ska vara en $\frac{3}{8}$ " invändig gänga till $\frac{5}{8}$ " extern trådadapter.

PL Głośniki można również zamontować na statywach mikrofonowych w celu tymczasowego umieszczenia. Do tego zastosowania potrzebny będzie adapter gwintowany, aby przymocować płytkę montażową głośnika do statywu mikrofonowego. Adapter gwintu powinien być przejściówką z gwintem wewnętrznym $\frac{3}{8}$ " na gwint zewnętrzny $\frac{5}{8}$ ".

CE500D Mounting Instructions

EN Step 4: Mounting Instructions

ES Paso 4: Instrucciones de montaje

FR Etape 4 : Instructions de montage

DE Schritt 4: Montageanleitungen

PT Passo 4: Instruções de Montagem

IT Passaggio 4: Istruzioni di montaggio

NL Step 4: Montage-instructies

SE Steg 4: Montering-sanvisningar

PL Krok 4: Instrukcja montażu

1 Insert one of the rods into the hexagonal socket on the speaker mounting plate. Feed one of the included bolts through the mounting plate and screw it into the rod.

Introduzca una de las barras en el agujero hexagonal de la lámina de montaje del altavoz. Por medio de uno de los tornillos incluidos, sujete la lámina de montaje a la barra.

Insérez l'une des tiges dans l'embase hexagonale de la plaque de fixation de l'enceinte. Faites passer l'un des boulons fournis dans la plaque de montage et vissez-le dans la tige.

Stecken Sie eine der Stangen in den sechseckigen Sockel der Montageplatte des Lautsprechers. Stecken Sie eine der mitgelieferten Schrauben durch die Montageplatte und schrauben Sie sie in die Stange.

Insira um dos pinos no soquete hexagonal na peça de montagem no alto-falante. Passe um dos parafusos incluídos através da peça de montagem e parafuse ao pino.

Inserire una delle aste nella presa esagonale sulla piastra di montaggio dell'altoparlante. Inserire uno dei bulloni inclusi nella piastra di montaggio e avvitare nell'asta.

Steek een van de staven in de binnenzeskant op de montageplaat van de luidspreker. Voer een van de meegeleverde bouten door de montageplaat en schroef deze in de stang.

Sätt i en av stavarna i det sexkantiga uttaget på högtalarens monteringsplatta. Mata en av de medföljande bultarna genom monteringsplattan och skruva fast den i stängan.

Włóż jeden z prętów do sześciokątnego gniazda na płycie montażowej głośnika. Przelóż jedną z dołączonych śrub przez płytę montażową i wkręć ją w pręt.

2 Attach the wall mounting plate to the other rod in the same fashion.

Sujete la lámina de montaje que irá colocada en la pared a la otra barra de la misma forma.

Fixez la plaque de montage au mur à l'autre tige en procédant de la même façon.

Befestigen Sie die Wandmontageplatte auf die gleiche Weise an der anderen Stange.

Ligue a peça de montagem de parede ao outro pino da mesma maneira.

Attaccare la piastra di montaggio a parete all'altra asta nello stesso modo.

Bevestig de wandmontageplaat op dezelfde manier aan de andere stang.

Fäst väggmonteringsplattan på den andra stängan på samma sätt.

W ten sam sposób przymocuj płytę do montażu ściennego do drugiego pręta.

3 Attach each rod to one of the hinge pieces by sliding them into the socket. Make sure the notch in the rod allows the long bolt to pass through the hinge assembly.

Introduzca cada barra en las piezas que forman la bisagra, deslizándolas dentro del casquillo. Asegúrese de que la muesca de la barra permita que el tornillo largo se deslice fácilmente por el bloque que forma la bisagra.

Fixez l'autre extrémité de chaque tige à l'une des pièces de la charnière en la faisant glisser dans l'embase. Vérifiez que l'encoche dans la tige permette le passage de la vis longue dans l'assemblage de la charnière.

Befestigen Sie jede Stange an einem der Gelenkstücke, indem Sie sie in den Sockel schieben. Hierbei muss die Aussparung an der Stange so angeordnet sein, dass man die lange Schraube durch die Gelenkbaugruppe schieben kann.

Ligue cada pino a uma dobradiça inserindo-os no soquete. Certifique-se de que cada abertura no pino permita que o parafuso passe através da dobradiça.

Attaccare ciascuna asta a uno dei pezzi della cerniera facendoli scorrere nella presa. Accertarsi che la tacca nell'asta consenta al bullone lungo di passare attraverso il gruppo cerniera.

Bevestig elke stang aan een van de scharnierstukken door ze in de houder te schuiven. Zorg ervoor dat de inkeping in de stang ervoor zorgt dat de lange bout door het scharniersamenstel gaat.

Fäst varje stång på en av gångjärnsstyckena genom att skjuta in dem i hylsan. Se till att skåran i stängan låter den långa bulten passera genom gångjärnsenheten.

Przymocuj każdy pręt do jednego z elementów zawiasu, wsuwając je do gniazda. Upewnij się, że wycięcie w drążku umożliwia przejście długiej śruby przez zespół zawiasu.

4 Attach the two hinge pieces together with the long bolt and fastening knob. Pass the bolt through both hinge pieces and then screw the fastening knob onto the threaded end of the bolt.

Una las dos piezas que forman la bisagra usando el tornillo largo y la tuerca de fijación; para ello pase el tornillo a través de ambas piezas y después sujete ambas piezas atornillando la tuerca de fijación en el extremo con rosca del tornillo.

Assemblez les deux pièces de la charnière par la longue vis et le bouton de serrage. Faites passer la vis dans les deux parties de la charnière et vissez le bouton de serrage sur le filetage.

Befestigen Sie die beiden Gelenkstücke mit der langen Schraube und dem Drehknopf aneinander. Schieben Sie die Schraube durch beide Gelenkstücke und schrauben Sie dann den Drehknopf auf das Gewindeende der Schraube.

Ligue as duas dobradiças com o parafuso e a rosca. Passe o parafuso através de ambas dobradiças e, em seguida, parafuse a rosca no lado correto do parafuso.

Attaccare i due pezzi della cerniera insieme al bullone lungo e alla manopola di fissaggio. Far passare il bullone attraverso entrambi i pezzi della cerniera e quindi avvitare la manopola di fissaggio sull'estremità filettata del bullone.

Bevestig de twee scharnierstukken aan elkaar met de lange bout en bevestigingsknop. Steek de bout door beide scharnierstukken en schroef vervolgens de bevestigingsknop op het draadeinde van de bout.

Fäst de två gångjärnsstyckena tillsammans med den långa bulten och fästvredet. För bulten genom båda gångjärnsstyckena och skruva sedan fast fästknappen på bultens gängade ände.

Połączyć dwa elementy zawiasu za pomocą długiej śruby i pokrętła mocującego. Przelóż śrubę przez oba zawiasy, a następnie przykręć pokrętło mocujące do nagwintowanego końca śruby.

5 Attach the wall mounting plate to the wall using adequate screws or even wall anchors (not included).

Coloque la lámina de montaje de pared en la pared en la que vaya a instalar el altavoz usando los tornillos (tirafondos) adecuados o incluso sistemas de fijación en pared con tacos (no incluidos).

Fixez la plaque de montage murale sur le mur en utilisant des vis ou un système de fixation adaptés au support (non fourni).

Befestigen Sie die Wandmontageplatte mit den geeigneten Schrauben oder sogar Wandverankerungen (nicht im Lieferumfang enthalten) an der Wand.

Anexe a peça de montagem de parede à parede usando parafusos adequados ou buchas (não inclusas), caso necessário.

Fissare la piastra di montaggio a parete alla parete utilizzando viti adeguate o anche tasselli (non inclusi).

Bevestig de muurbevestigingsplaat aan de muur met geschikte schroeven of zelfs muurankers (niet inbegrepen).

Fäst väggmonteringsplattan på väggen med lämpliga skruvar eller till och med väggankare (ingår ej).

Przymocuj płytę montażową do ściany za pomocą odpowiednich śrub lub nawet kołków rozporowych (brak w zestawie).

6 Lastly, attach the speaker mounting plate to the speaker using the included wing screws. The speaker may be mounted in either a vertical or horizontal fashion.

Finalmente, sujete la otra lámina de montaje al altavoz por medio de los tornillos con palomilla incluidos. Puede instalar el altavoz tanto el vertical como en horizontal.

Enfin, fixez la plaque de montage sur l'enceinte à l'aide des vis à oreillettes fournies. L'enceinte doit être installée en position horizontale ou verticale.

Befestigen Sie zuletzt die Lautsprechermontageplatte mit den mitgelieferten Flügelschrauben am Lautsprecher. Der Lautsprecher kann vertikal oder horizontal montiert werden.

Por fim, anexe a peça de montagem de parede ao alto-falante utilizando os parafusos de asa incluídos. O alto-falante pode ser montado tanto na vertical quanto na horizontal.

Infine, collega la piastra di montaggio dell'altoparlante all'altoparlante utilizzando le viti da alette incluse. L'altoparlante può essere montato sia in verticale che in orizzontale.

Bevestig ten slotte de montageplaat van de luidspreker aan de luidspreker met behulp van de meegeleverde vleugelschroeven. De luidspreker kan zowel verticaal als horizontaal worden gemonteerd.

Slutligen fäst högtalarens monteringsplatta på högtalaren med de medföljande vingskruvarna. Högtalaren kan monteras antingen vertikalt eller horisontellt.

Na koniec przymocuj płytę montażową głośnika do głośnika za pomocą dołączonych śrub motylkowych. Głośnik można zamontować pionowo lub poziomo.

EN Specifications

Amplifier	
Maximum output power	100 W
Type	Class-D
Overload protection	Integrated limiter
Audio Inputs	
Mic / line input	XLR, balanced
Sensitivity	-50 dBu to 0 dBu
Impedance	20 kΩ balanced, 15 kΩ unbalanced
Aux in	1/8" TRS, Stereo
Sensitivity	-35 dBu to 15 dBu
Impedance	20k Ω unbalanced
Link Output	
Connector	XLR, balanced
Impedance	20 kΩ balanced, 15 kΩ unbalanced
Max. output level	26 dBu
Level Control	
Input trim	-∞ to -50 dB
Max. input level	+16 dBu
Loudspeaker System Data	
Type	132 mm (5 1/2") woofer, 13 mm (1/2") tweeter
Frequency range (-10 dB)	60 Hz to 20 kHz
Power Supply	
Switch mode power supply	100-240 V, ~50/60 Hz, switchable
Power consumption @ 1/8 max power	30 W
Mains connection	Standard IEC receptacle
Dimensions / Weight	
Dimensions (H x W x D)	320 x 196 x 195 mm (12.6 x 7.7 x 7.7")
Weight	4.0 kg (8.8 lbs)

Other important information

EN Important information

1. Register online. Please register your new Music Tribe equipment right after you purchase it by visiting musictribe.com. Registering your purchase using our simple online form helps us to process your repair claims more quickly and efficiently. Also, read the terms and conditions of our warranty, if applicable.

2. Malfunction. Should your Music Tribe Authorized Reseller not be located in your vicinity, you may contact the Music Tribe Authorized Fulfiller for your country listed under "Support" at musictribe.com. Should your country not be listed, please check if your problem can be dealt with by our "Online Support" which may also be found under "Support" at musictribe.com. Alternatively, please submit an online warranty claim at musictribe.com BEFORE returning the product.

3. Power Connections. Before plugging the unit into a power socket, please make sure you are using the correct mains voltage for your particular model. Faulty fuses must be replaced with fuses of the same type and rating without exception.

FR Informations importantes

1. Enregistrez-vous en ligne. Prenez le temps d'enregistrer votre produit Music Tribe aussi vite que possible sur le site Internet musictribe.com. Le fait d'enregistrer le produit en ligne nous permet de gérer les réparations plus rapidement et plus efficacement. Prenez également le temps de lire les termes et conditions de notre garantie.

2. Dysfonctionnement. Si vous n'avez pas de revendeur Music Tribe près de chez vous, contactez le distributeur Music Tribe de votre pays : consultez la liste des distributeurs de votre pays dans la page "Support" de notre site Internet musictribe.com. Si votre pays n'est pas dans la liste, essayez de résoudre votre problème avec notre "aide en ligne" que vous trouverez également dans la section "Support" du site musictribe.com. Vous pouvez également nous faire parvenir directement votre demande de réparation sous garantie par Internet sur le site musictribe.com AVANT de nous renvoyer le produit.

3. Raccordement au secteur. Avant de relier cet équipement au secteur, assurez-vous que la tension secteur de votre région soit compatible avec l'appareil. Veillez à remplacer les fusibles uniquement par des modèles exactement de même taille et de même valeur électrique — sans aucune exception.

ES Aspectos importantes

1. Registro online. Le recomendamos que registre su nuevo aparato Music Tribe justo después de su compra accediendo a la página web musictribe.com. El registro de su compra a través de nuestro sencillo sistema online nos ayudará a resolver cualquier incidencia que se presente a la mayor brevedad posible. Además, aproveche para leer los términos y condiciones de nuestra garantía, si es aplicable en su caso.

2. Averías. En el caso de que no exista un distribuidor Music Tribe en las inmediaciones, puede ponerse en contacto con el distribuidor Music Tribe de su país, que encontrará dentro del apartado "Support" de nuestra página web musictribe.com. En caso de que su país no aparezca en ese listado, acceda a la sección "Online Support" (que también encontrará dentro del apartado "Support" de nuestra página web) y compruebe si su problema aparece descrito y solucionado allí. De forma alternativa, envíenos a través de la página web una solicitud online de soporte en período de garantía ANTES de devolvernos el aparato.

3. Conexiones de corriente. Antes de enchufar este aparato a una salida de corriente, asegúrese de que dicha salida sea del voltaje adecuado para su modelo concreto. En caso de que deba sustituir un fusible quemado, deberá hacerlo por otro de idénticas especificaciones, sin excepción.

DE Weitere wichtige Informationen

1. Online registrieren. Bitte registrieren Sie Ihr neues Music Tribe-Gerät direkt nach dem Kauf auf der Website musictribe.com. Wenn Sie Ihren Kauf mit unserem einfachen online Formular registrieren, können wir Ihre Reparaturansprüche schneller und effizienter bearbeiten. Lesen Sie bitte auch unsere Garantiebedingungen, falls zutreffend.

2. Funktionsfehler. Sollte sich kein Music Tribe Händler in Ihrer Nähe befinden, können Sie den Music Tribe Vertrieb Ihres Landes kontaktieren, der auf musictribe.com unter „Support“ aufgeführt ist. Sollte Ihr Land nicht aufgelistet sein, prüfen Sie bitte, ob Ihr Problem von unserem „Online Support“ gelöst werden kann, den Sie ebenfalls auf musictribe.com unter „Support“ finden. Alternativ reichen Sie bitte Ihren Garantieanspruch online auf musictribe.com ein, BEVOR Sie das Produkt zurücksenden.

3. Stromanschluss. Bevor Sie das Gerät an eine Netzsteckdose anschließen, prüfen Sie bitte, ob Sie die korrekte Netzspannung für Ihr spezielles Modell verwenden. Fehlerhafte Sicherungen müssen ausnahmslos durch Sicherungen des gleichen Typs und Nennwerts ersetzt werden.

PT Outras Informações Importantes

1. Registre-se online. Por favor, registre seu novo equipamento Music Tribe logo após a compra visitando o site musictribe.com. Registrar sua compra usando nosso simples formulário online nos ajuda a processar seus pedidos de reparos com maior rapidez e eficiência. Além disso, leia nossos termos e condições de garantia, caso seja necessário.

2. Funcionamento Defeituoso. Caso seu fornecedor Music Tribe não esteja localizado nas proximidades, você pode contatar um distribuidor Music Tribe para o seu país listado abaixo de "Suporte" em musictribe.com. Se seu país não estiver na lista, favor checar se seu problema pode ser resolvido com o nosso "Suporte Online" que também pode ser achado abaixo de "Suporte" em musictribe.com. Alternativamente, favor enviar uma solicitação de garantia online em musictribe.com ANTES da devolução do produto.

3. Ligações. Antes de ligar a unidade à tomada, assegure-se de que está a utilizar a voltagem correcta para o modelo em questão. Os fusíveis com defeito terão de ser substituídos, sem qualquer excepção, por fusíveis do mesmo tipo e corrente nominal.

IT Informazioni importanti

1. Registratevi online. Vi invitiamo a registrare il nuovo apparecchio Music Tribe subito dopo averlo acquistato visitando musictribe.com. La registrazione dell'acquisto tramite il nostro semplice modulo online ci consente di elaborare le richieste di riparazione in modo più rapido ed efficiente. Leggete anche i termini e le condizioni della nostra garanzia, qualora applicabile.

2. Malfunzionamento. Nel caso in cui il rivenditore autorizzato Music Tribe non si trovi nelle vostre vicinanze, potete contattare il Music Tribe Authorized Fulfiller per il vostro paese, elencato in "Support" @ musictribe.com. Se la vostra nazione non è elencata, controllate se il problema può essere risolto tramite il nostro "Online Support" che può anche essere trovato sotto "Support" @ musictribe.com. In alternativa, inviate una richiesta di garanzia online su musictribe.com PRIMA di restituire il prodotto.

3. Collegamento all'alimentazione. Prima di collegare l'unità a una presa di corrente, assicuratevi di utilizzare la tensione di rete corretta per il modello specifico. I fusibili guasti devono essere sostituiti, senza eccezioni, con fusibili dello stesso tipo e valore nominale.

Other important information

NL Belangrijke informatie

1. Registreer online. Registreer uw nieuwe Music Tribe-apparatuur direct nadat u deze hebt gekocht door naar musictribe.com te gaan. Door uw aankoop te registreren via ons eenvoudige online formulier, kunnen wij uw reparatieclaims sneller en efficiënter verwerken. Lees ook de voorwaarden van onze garantie, indien van toepassing.

2. Storing. Mocht uw door Music Tribe geautoriseerde wederverkoper niet bij u in de buurt zijn gevestigd, dan kunt u contact opnemen met de door Music Tribe Authorized Fulfiller voor uw land vermeld onder "Support" op musictribe.com. Als uw land niet in de lijst staat, controleer dan of uw probleem kan worden opgelost door onze "Online Support", die u ook kunt vinden onder "Support" op musictribe.com. U kunt ook een online garantieclaim indienen op musictribe.com VOORDAT u het product retourneert.

3. Stroomaansluitingen. Voordat u het apparaat op een stopcontact aansluit, moet u ervoor zorgen dat u de juiste netspanning voor uw specifieke model gebruikt. Defecte zekeringen moeten zonder uitzondering worden vervangen door zekeringen van hetzelfde type en dezelfde waarde.

SE Viktig information

1. Registrera online. Registrera din nya Music Tribe-utrustning direkt efter att du köpt den genom att besöka musictribe.com. Att registrera ditt köp med vårt enkla onlineformulär hjälper oss att behandla dina reparationsanspråk snabbare och mer effektivt. Läs också villkoren i vår garanti, om tillämpligt.

2. Fel. Om din Music Tribe-auktoriserade återförsäljare inte finns i din närhet kan du kontakta Music Tribe Authorized Fulfiller för ditt land listat under "Support" på musictribe.com. Om ditt land inte är listat, kontrollera om ditt problem kan hanteras av vår "Onlinesupport" som också finns under "Support" på musictribe.com. Alternativt kan du skicka in ett online-garantianspråk på musictribe.com INNAN du returnerar produkten.

3. Strömanslutningar. Innan du ansluter enheten till ett eluttag, se till att du använder rätt nätspanning för just din modell. Felaktiga säkringar måste bytas ut mot säkringar av samma typ och märkning utan undantag.

PL Ważna informacja

1. Zarejestrować online. Zarejestruj swój nowy sprzęt Music Tribe zaraz po zakupie na stronie musictribe.com. Zarejestrowanie zakupu za pomocą naszego prostego formularza online pomaga nam szybciej i efektywniej rozpatrywać roszczenia dotyczące naprawy. Przeczytaj również warunki naszej gwarancji, jeśli dotyczy.

2. Awaria. Jeśli Twój autoryzowany sprzedawca Music Tribe nie znajduje się w pobliżu, możesz skontaktować się z autoryzowanym dostawcą Music Tribe dla swojego kraju, wymienionym w sekcji „Wsparcie” na stronie musictribe.com. Jeśli Twojego kraju nie ma na liście, sprawdź, czy Twój problem może zostać rozwiązany przez nasze „Wsparcie online”, które można również znaleźć w sekcji „Wsparcie” na stronie musictribe.com. Alternatywnie, prześlij zgłoszenie gwarancyjne online na musictribe.com PRZED zwrotem produktu.

3. Połączenia zasilania. Przed podłączeniem urządzenia do gniazdka sieciowego upewnij się, że używasz odpowiedniego napięcia sieciowego dla danego modelu. Wadliwe bezpieczniki należy bez wyjątku wymienić na bezpieczniki tego samego typu i wartości.

NL

SE

PL

FEDERAL COMMUNICATIONS COMMISSION COMPLIANCE INFORMATION

Behringer

CE500D

Responsible Party Name: **Music Tribe Commercial NV Inc.**

Address: **122 E. 42nd St.1,
8th Floor NY, NY 10168,
United States**

Email Address: **legal@musictribe.com**

CE500D

This equipment has been tested and found to comply with the limits for a Class B digital device, pursuant to part 15 of the FCC Rules. These limits are designed to provide reasonable protection against harmful interference in a residential installation. This equipment generates, uses and can radiate radio frequency energy and, if not installed and used in accordance with the instructions, may cause harmful interference to radio communications. However, there is no guarantee that interference will not occur in a particular installation. If this equipment does cause harmful interference to radio or television reception, which can be determined by turning the equipment off and on, the user is encouraged to try to correct the interference by one or more of the following measures:

- Reorient or relocate the receiving antenna.
- Increase the separation between the equipment and receiver.
- Connect the equipment into an outlet on a circuit different from that to which the receiver is connected.
- Consult the dealer or an experienced radio/TV technician for help.

This device complies with Part 15 of the FCC rules. Operation is subject to the following two conditions:

- (1) this device may not cause harmful interference, and
- (2) this device must accept any interference received, including interference that may cause undesired operation.

Important information:

Changes or modifications to the equipment not expressly approved by Music Tribe can void the user's authority to use the equipment.



Hereby, Music Tribe declares that this product is in compliance with Directive 2014/35/EU, Directive 2014/30/EU, Directive 2011/65/EU and Amendment 2015/863/EU, Directive 2012/19/EU, Regulation 519/2012 REACH SVHC and Directive 1907/2006/EC.

Full text of EU DoC is available at <https://community.musictribe.com/>

EU Representative: Music Tribe Brands DK A/S
Address: Gammel Strand 44, DK-1202 København K, Denmark

UK Representative: Music Tribe Brands UK Ltd.
Address: 6 Lloyds Avenue, Unit 4CL London EC3N 3AX, United Kingdom

We Hear You